

# 日光

日光原木工坊

sunlight wood

手作 | 原創 | 客製



LINE QR Code



台南市歸仁區中正北路一段525巷46號

TEL : 0927911810

LINE ID : @0927911810a

[www.woodstyle.com.tw](http://www.woodstyle.com.tw)



## 日光注意事項 >>>

- ★ 本工坊型錄報價，皆為**原木色報價**，染色部分會依作品的大小另計  
註1\* 本工坊「**官網**」、「**臉書FB**」、「**IG**」、「**型錄**」所分享照片，  
因每個空間燈光搭配有所不同，因此顏色上都會有微差距；最後顏色以「**工坊色板**」為主
- ★ 作品需要懸空壁掛，會有鎖牆費用價格另計  
牆面必須**水泥牆**，其餘牆面一概不給予壁掛施工
- ★ 工坊內的商品都為公開固定報價，為確保每位顧客購買時的公平性  
商品價格**不包含運費**，**運費部分依地區價格另計**
- ★ 作品可配合居家配線協助挖走線孔、插座等，設定費用為 \$ 500  
**原本電線位置需請客戶的水電先拉線處理**
- ★ 大型作品均會分件到府安裝
- ★ 不提供舊家具回收或清運服務
- ★ 桤木類別作品，抽屜內盒和背板使用松木或樺木夾板

需求洽談

加入官方line  
回傳需求討論



圖說確定

產品確認後  
會提供電子檔說明  
(尺寸、圖面、細節)  
並排定到貨日期

作品施工

木工施作  
上色上漆  
包裝出貨

運送安裝

前一日  
提醒安排出貨時段  
專人專車到府安裝

售後服務

提供三年保固  
過保固期  
酌收費用保修服務

點此處  
可聯絡

運費計算>>>

★各地區運費依總價金%數 收費標準如圖 >>>

★無電梯搬運樓層費：價格另計

以上運費為專人專車運送含組裝服務，非宅配、代送、回頭車

★以上報價不含東部、東北部、偏遠地區及外島地區，請另詢報價

★單一購買小小物件(如ㄇ型螢幕架、主機架等等)，會用宅配的方式

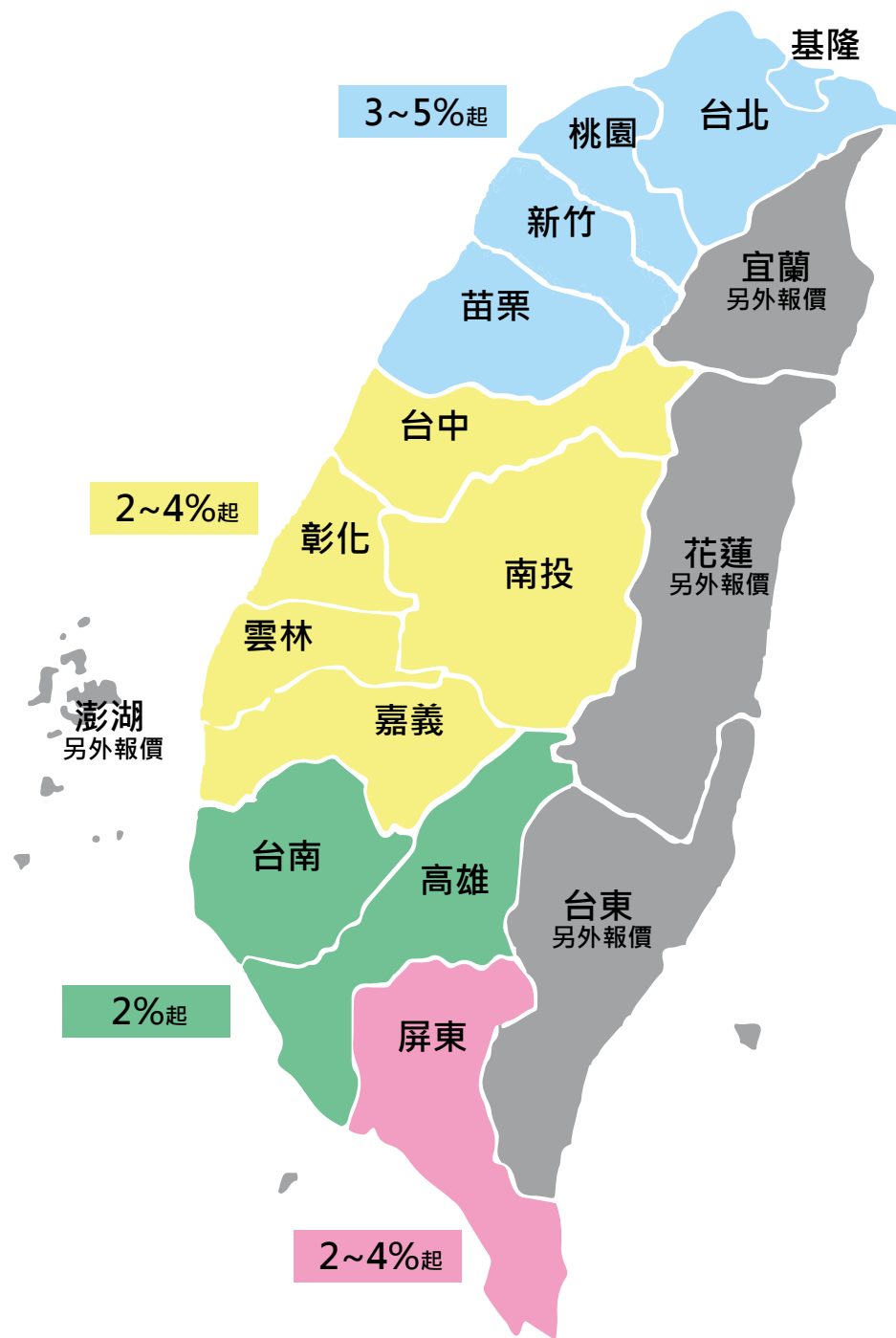

木料種類的認識 >>>

本工坊所使用的木材種類有

北美栲木

紐西蘭松木

日本檜木

北美白橡木

黑胡桃木

非洲柚木

栲木、白橡木、日本檜木

為主要傢俱木種

### 紐西蘭松木

木紋較平順

整體感覺較清新

天然本色，紋理清楚美觀

彈性和透氣性強

導熱性能好且保養簡單

適合床、櫃類、櫥櫃類傢俱



### 北美栲木

栲木ASH

(又稱白蠟木、栓木...等)

以北美產區品質最佳

本工坊採頂級FAS等級

強度高、質地堅硬有韌性

不易老化變形

山形紋，整體感覺較大器

適合餐桌、茶几等桌面類傢俱





### 北美白橡木

北美FAS等級白橡木

特色是堅硬、紋理直、結構粗、耐磨損  
色澤淡雅紋理美觀，力學強度相當高  
木質更堅硬沈重耐腐抗潮濕

本身微焦糖色調更是高級傢俱的代名詞  
適合做餐桌、茶几、電視櫃、等重點傢具



### 黑胡桃木

明顯的深黑色樹紋，紋路不一富有美感

胡桃木的硬度高、穩定性佳  
色澤飽滿、質地細膩、軟硬適中  
應用在製作家具不易變形更耐用

製材的乾燥的成本耗時又費工  
出材率比其他木材低很多，所以稀缺  
一直都是西方人喜歡高檔家具木質材料  
是硬木中的貴族



### 日本檜木

優質等級選料

木質硬度適中，肌理光澤細緻  
有良好耐腐、防蟲性不易變形  
也有淡淡的檜木香味

屬於高級用材

適合床、櫃類、櫥櫃類家具

## 木材漆身木色選擇



原木色

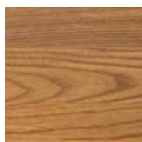

柚木色

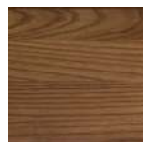

胡桃木色



金屬黑



洗白色



橡木色

## 實際案例

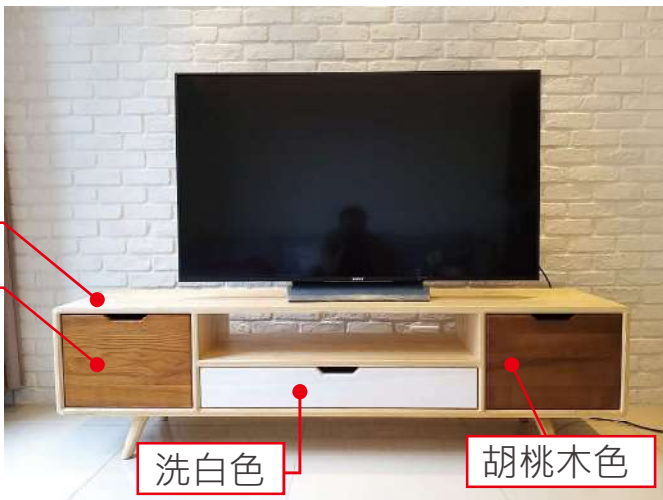

## 薄膜型PU噴漆

有別於一般品牌門市專櫃  
本工坊此款漆面有著高強度的塗裝  
高度的保護力及對環境的環保

## 薄膜型PU噴漆

### 國家綠建材認證

不含八大重金屬

不含甲苯甲醛

漆身不黃變

耐高溫、耐油汗

耐腐蝕、耐刮、薄膜型表面消光

工坊都可依客戶需求訂製

型錄中為原木色價格

商品染色、跳色，會依商品大小加價

## 實際測驗

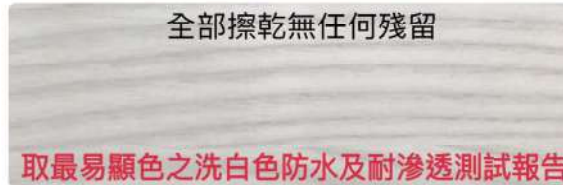
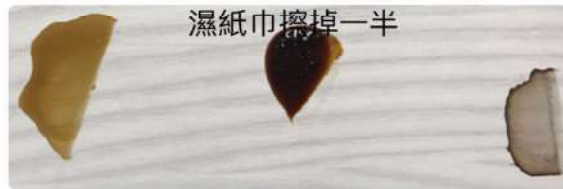

取最易顯色之洗白色防水及耐滲透測試報告

## 國家綠建材認證

不含八大重金屬、甲醛甲苯

符合國家標準

實測噴塗後一周，可達完全無氣味

## 漆身不黃變

針對原色或洗白色的漆面

長久使用以及屋內有日曬狀況

有漆身不黃變的特性

## 耐高溫

熱水煮沸後，滾燙熱壺放置於桌面

不會出現白霧破壞漆面之現象

## 耐水、耐油汗

以洗白色桌面試驗，醬油、咖啡、紅茶

停留漆面1~2天至乾燥

用濕布即可將污漬擦除不留痕跡

## 耐腐蝕溶劑

以烈酒或酒精擦拭不傷塗裝

並可短暫以香蕉水擦拭桌上難清筆漬

再以濕布擦拭乾淨即可

## 耐刮

塗裝本身有強化桌面功能

漆膜堅韌耐刮耐撞擊

不會有剝落問題

## 薄膜型塗裝

德國進口原料薄膜消光特性

木頭自然紋路呈現

並擁有高度保護力

掃描QR Code  
塗裝詳細介紹



# SUNLIGHT WOOD

<<<木料漆身型態的選擇

透明蜂蠟漆塗裝

漆身特性

天然蜂蠟、亞麻仁油，為主要的原料  
並以手工推油塗裝，耗時費力  
天然蠟油無揮發性物質  
故乾燥速度極慢

漆身外觀

開放性漆身  
觸摸到的是木頭自然的手感  
消光溫潤色調  
不會有一般噴漆傢俱的漆膜感

適合家具

斗櫃、衣櫃、書櫃等房間型態傢俱



日光原木工坊 手作 原創 客製  
LINE ID: 0927911810  
<https://www.facebook.com/g0927911810/>  
<https://www.woodstyle.com.tw>

工坊都可依客戶需求訂製，型錄中為原木色價格  
商品染色、跳色，會依商品大小加價





## <<<木料漆身型態的選擇

### 有色蜂蠟漆塗裝

#### 漆身特性

木頭表面毛細孔滲透性不同  
而產生些微差異  
施作上不會如噴漆傢俱般均勻

#### 漆身外觀

帶有一點點手作感，  
做舊、童話風，讓作品更為活潑

#### 適合家具

適合小型傢俱或局部抽屜面門片  
點綴活化作品  
大型傢俱較不推薦全部有色蜂蠟漆施作  
較易產生過度的厚重感，  
淺色洗白蜂蠟需注意因為天然材質，  
年久相對易吃色變黃

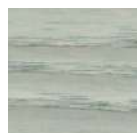

千湖藍



粉韻色

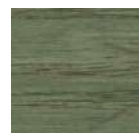

冷杉綠

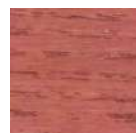

北歐紅



格林藍

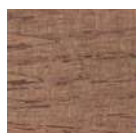

胡桃木色

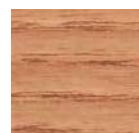

柚木色



洗白色

工坊皆可依客戶需求訂製  
型錄中為原木色價格  
商品染色會依商品大小加價



櫃類商品把手、木腳都可依喜好選擇

把手種類的型式 >>>



柚木把手



缺口把手



柗木單點把手



銅黑圓把手



凹槽把手



隱形把手

木腳種類的型式 >>>



U型腳



斜錐腳



直立錐腳



抽屜滑軌皆採用

1. 自動回歸滑軌
2. 緩衝滑軌：衣櫃標配為緩衝，其餘商品須加價選配

# 桌類

---

- 茶几
- 邊桌
- 書桌
- 餐桌
- 中島桌
- 化妝桌



圖片為日本檜木 原木色



圖片為梣木 原木色

## 方舟茶几

	梣木版本	日本檜木版本	胡桃木版本
售價：寬 120 cm * 深 60 cm * 高 48 cm(木腳12cm、雙抽)	\$ 21,800	\$ 28,800	\$ 35,800
寬 150 cm * 深 60 cm * 高 48 cm(木腳12cm、雙抽)	\$ 25,800	\$ 32,800	\$ 39,800

材質：

梣木版本：為北美梣木施作；抽屜內盒為紐西蘭松木或樺木夾板

日本檜木版本：全為日本檜木施作

胡桃木版本：為北美胡桃木施作；抽屜內盒為紐西蘭松木或樺木夾板

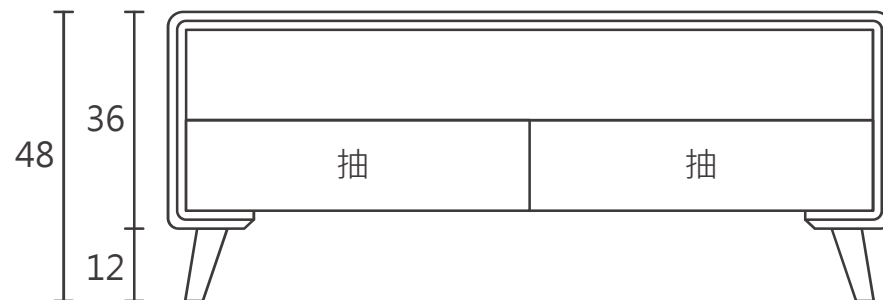



圖片為桤木 原木色

## 薄框口字茶几

售價：	桤木版本	日本檜木版本	胡桃木版本
寬 120 cm * 深 60 cm * 高 45 cm(雙抽)	\$ 19,800	\$ 26,800	\$ 33,800
寬 150 cm * 深 60 cm * 高 45 cm(雙抽)	\$ 23,800	\$ 30,800	\$ 37,800

材質：

桤木版本：為北美桤木施作；抽屜內盒為紐西蘭松木或樺木夾板

日本檜木版本：全為日本檜木施作

胡桃木版本：為北美胡桃木施作；抽屜內盒為紐西蘭松木或樺木夾板







圖片為桤木 原木色



圖片為桤木 原木色

## 北歐風茶几

售價：

寬 120 cm\* 深 60 cm\* 高 45 cm(木腳15cm、雙抽)

寬 150 cm\* 深 60 cm\* 高 45 cm(木腳15cm、雙抽)

桤木版本

**\$ 19,800**

日本檜木版本

**\$ 26,800**

胡桃木版本

**\$ 33,800**

**\$ 23,800**

**\$ 30,800**

**\$ 37,800**

材質：

桤木版本：為北美桤木施作；抽屜內盒為紐西蘭松木或樺木夾板

日本檜木版本：全為日本檜木施作

胡桃木版本：為北美胡桃木施作；抽屜內盒為紐西蘭松木或樺木夾板

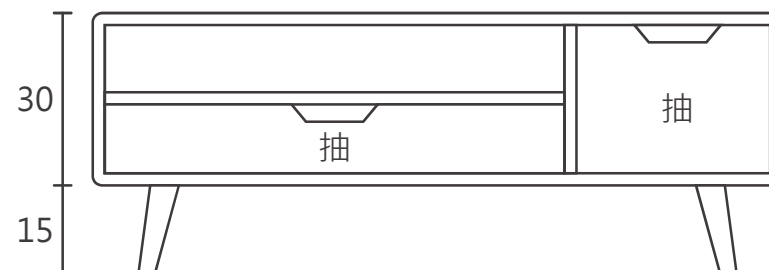



圖片為桤木 原木色



前後抽屜造型一致，流線更加圓滑



座式滑軌  
美觀又賦予穩定性



抽盒全實木施作  
抽面對花處理  
面料全採用FAS等級北美桤木

## 圓圓茶几

售價：	桤木版本	日本檜木版本	胡桃木版本
寬 120 cm * 深 60 cm * 高 45 cm (雙抽)	\$ 19,800	\$ 26,800	\$ 33,800
寬 150 cm * 深 60 cm * 高 45 cm (雙抽)	\$ 23,800	\$ 30,800	\$ 37,800

材質：

桤木版本：為北美桤木施作；抽屜內盒為紐西蘭松木或樺木夾板

日本檜木版本：全為日本檜木施作

胡桃木版本：為北美胡桃木施作；抽屜內盒為紐西蘭松木或樺木夾板



### 圓圓邊几

售價：直徑 90cm \*高 45 cm **\$ 10,000**

材質：為北美櫟木施作



圖片為梣木 原木色

## 初夏茶几

售價：

寬 133 (紅字迎福) cm \* 深 62 (紅字貴子) cm \* 高 45 cm

梣木版本    白橡木版本  
**\$ 14,800**    **\$ 19,800**

材質：梣木版本：為北美梣木施作

白橡木版本：為北美白橡木施作





## 小痞客茶几

售價：

大 寬 74 cm\* 深 60 cm\* 高 50 cm **\$5,900**

小 寬 54 cm\* 深 60 cm\* 高 42 cm **\$4,900**

**大小套几合購**

**\$10,800**

材質：為北美櫟木施作

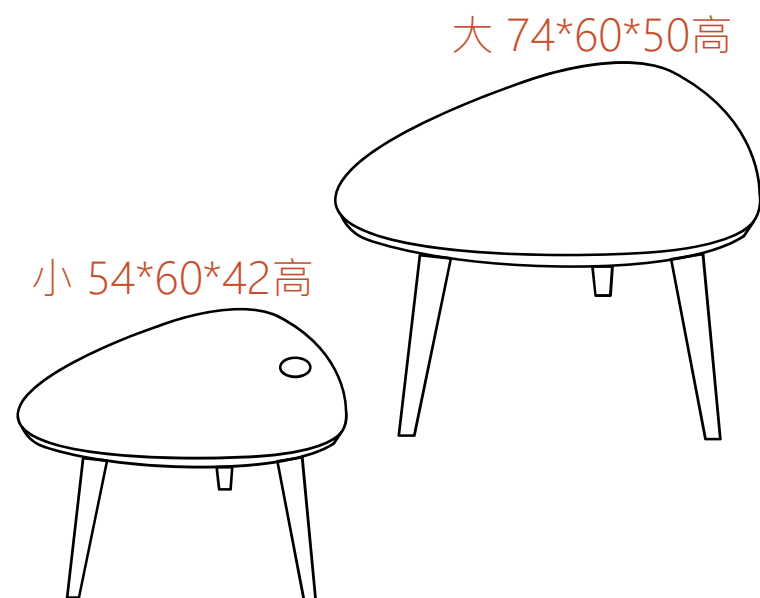



圖片為梣木 原木色

## 月牙邊几

售價：寬 40 cm \* 深 50 cm \* 高 60 cm **\$ 7,800**

材質：北美梣木施作



薄膜型 P U 塗裝  
有保護也摸的到木紋的自然手感



以全榫接方式施作  
無金屬螺絲接合  
使用水性乳膠強化接合





圖片為梣木 原木色



薄膜型 P U 塗裝  
有保護也摸的到木紋的自然手感



以全榫接方式施作  
無金屬螺絲接合  
使用水性乳膠強化接合

## 月牙滑桌

售價：寬 80 cm \* 深 40 cm \* 高 68.5 cm (含輪) **\$ 7,800**

材質：北美梣木施作



## 三層套几

售價：

大 寬 50 cm \* 深 40 cm \* 高 50 cm

中 寬 42.5 cm \* 深 40 cm \* 高 42.5 cm

小 寬 35 cm \* 深 40 cm \* 高 35 cm

**\$ 8,800**

材質：北美梣木施作

圖片為梣木 (大)柚木色(中)原木色(小)洗白色



## 背板(兩用)邊几

售價：

寬 40 cm \* 深 40 cm \* 高 60 cm

梣木版本 胡桃木版本

**\$ 3,800** **\$ 4,800**

材質：

梣木版本：北美梣木施作

胡桃木版本：北美胡桃木施作

備註：兩用背板邊几，可直立使用也可橫向使用

圖片為梣木 原木色





圖片為桤木 原木色

## 復刻書桌

售價：	桤木版本	胡桃木版本
寬 120* 深 60 cm * 高 75 cm 二抽	<b>\$ 17,800</b>	<b>\$ 23,800</b>
寬 150* 深 60 cm * 高 75 cm 三抽	<b>\$ 20,800</b>	<b>\$ 26,800</b>
寬 180* 深 60 cm * 高 75 cm 三抽	<b>\$ 23,800</b>	<b>\$ 29,800</b>
寬 210* 深 60 cm * 高 75 cm 三抽	<b>\$ 26,800</b>	<b>\$ 32,800</b>

(以上報價不含上掀收線槽)

材質：

桤木版本：為北美桤木施作；抽屜內盒及背板為紐西蘭松木或樺木夾板

胡桃木版本：為北美胡桃木施作；抽屜內盒及背板為紐西蘭松木或樺木夾板

備註：

上掀緩衝收線槽為另外加價項目，加價 **\$1,800**  
(不分桌長統一加價，上掀蓋依抽屜數量為主)



收線槽內兩端各有出線孔  
提供線路由桌底延伸至桌面



## 日型書桌

售價：	梣木版本	胡桃木版本
寬 120* 深 60 cm * 高 75 cm 雙抽	\$ 17,800	\$ 23,800
寬 150* 深 60 cm * 高 75 cm 三抽	\$ 20,800	\$ 26,800
寬 180* 深 60 cm * 高 75 cm 三抽	\$ 23,800	\$ 29,800
寬 210* 深 60 cm * 高 75 cm 三抽	\$ 26,800	\$ 32,800

材質：

梣木版本：為北美梣木施作；抽屜內盒及背板為紐西蘭松木或樺木夾板

胡桃木版本：為北美胡桃木施作；抽屜內盒及背板為紐西蘭松木或樺木夾板

備註：1. 桌腳為U型桌腳9cm寬

2. 上掀緩衝收線槽為另外加價項目，加價 **\$1,800**  
(不分桌長統一加價，上掀蓋依抽屜數量為主)



收線槽內兩端各有出線孔  
提供線路由桌底延伸至桌面





## 丹麥書桌

售價：	梣木版本	胡桃木版本
寬 120* 深 60 cm * 高 75 cm(二抽)	<b>\$ 17,800</b>	<b>\$ 23,800</b>
寬 150* 深 60 cm * 高 75 cm(二抽)	<b>\$ 20,800</b>	<b>\$ 26,800</b>
寬 180* 深 60 cm * 高 75 cm(二抽)	<b>\$ 23,800</b>	<b>\$ 29,800</b>

材質：

梣木版本：為北美梣木施作；抽屜內盒及背板為紐西蘭松木或樺木夾板

胡桃木版本：為北美胡桃木施作；抽屜內盒及背板為紐西蘭松木或樺木夾板





範例為180寬 / 圖片為桤木 原木色

## ㄇ型書桌

售價：	桤木版本	胡桃木版本
寬 120* 深 60 cm * 高 75 cm 二抽	<b>\$ 17,800</b>	<b>\$ 23,800</b>
寬 150* 深 60 cm * 高 75 cm 三抽	<b>\$ 20,800</b>	<b>\$ 26,800</b>
寬 180* 深 60 cm * 高 75 cm 三抽	<b>\$ 23,800</b>	<b>\$ 29,800</b>
寬 210* 深 60 cm * 高 75 cm 三抽	<b>\$ 26,800</b>	<b>\$ 32,800</b>
(以上報價不含上掀收線槽)		

材質：

桤木版本：為北美桤木施作；抽屜內盒及背板為紐西蘭松木或樺木夾板

胡桃木版本：為北美胡桃木施作；抽屜內盒及背板為紐西蘭松木或樺木夾板

備註：上掀緩衝收線槽為另外加價項目，加價 **\$1,800**  
(不分桌長統一加價，上掀蓋依抽屜數量為主)



上掀緩衝收線槽  
整線空間左右相互串聯



抽屜面細緻對花處理  
保有抽面整體的流暢度



收線槽內兩端各有出線孔  
提供線路由桌底延伸至桌面





圖片為日本檜木

## 文青書桌

售價：

寬 120 \* 深 60 cm \* 高 75 cm (中段一抽屜) **\$ 26,000**

寬 150 \* 深 60 cm \* 高 75 cm (中段一抽屜) **\$ 29,000**

寬 180 \* 深 60 cm \* 高 75 cm (中段二抽屜) **\$ 32,000**

材質：為北美梣木施作；  
抽屜內盒及背板為紐西蘭松木或樺木夾板

備註：1. 中段抽屜可改上掀鏡 **\$ 1,000**  
2. 上掀緩衝收線槽為另外加價項目，加價 **\$1,800**  
(不分桌長統一加價，上掀蓋依抽屜數量為主)

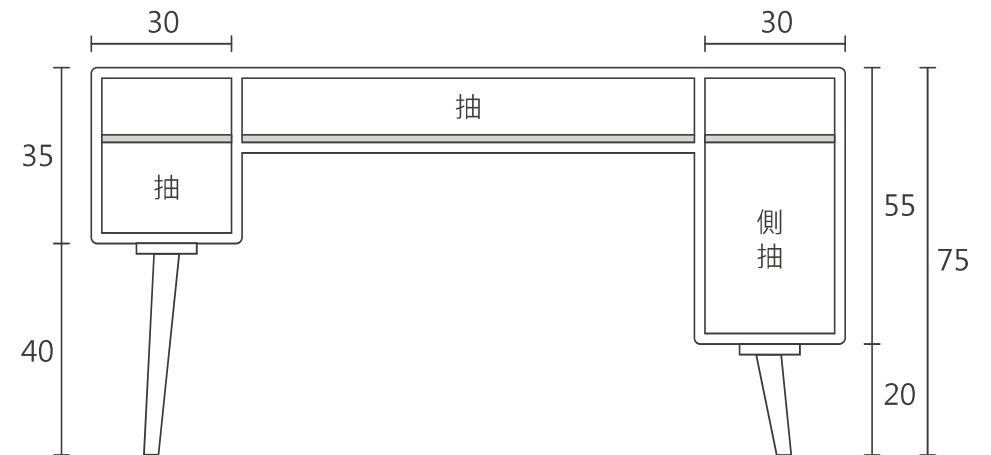



圖片為櫟木 原木色

## 圓圓書桌

售價：	書桌款	邊櫃款
寬 120* 深 60 cm * 高 75 cm(一抽)	\$ 21,000	\$ 30,000
寬 150* 深 60 cm * 高 75 cm(二抽)	\$ 24,000	\$ 33,000
寬 180* 深 60 cm * 高 75 cm(三抽)	\$ 27,000	\$ 36,000
寬 210* 深 60 cm * 高 75 cm(三抽)	\$ 30,000	\$ 39,000

材質：為北美櫟木施作；  
抽屜內盒及背板為紐西蘭松木或樺木夾板



### 書桌款

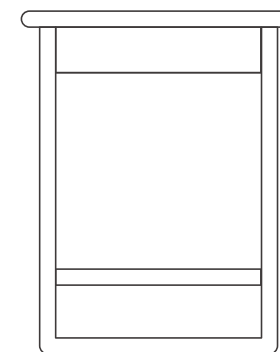

### 邊櫃款

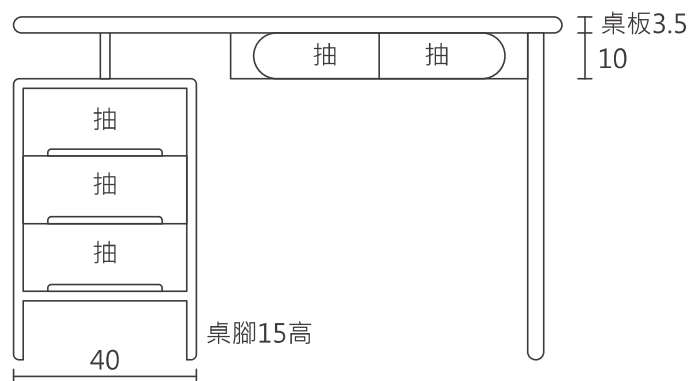



## L型書桌

售價：寬 150 cm \* 深 150 cm \* 高 75 cm **\$ 36,000**

材質：為北美樺木施作；  
抽屜內盒及背板為紐西蘭松木或樺木夾板

以上報價包含 **活動三抽櫃** 寬 50 cm \* 深 40 cm \* 高 58 cm (含輪)

(活動三抽櫃可單獨購買 售價：**\$ 8,800**)

備註：可配合尺寸施作

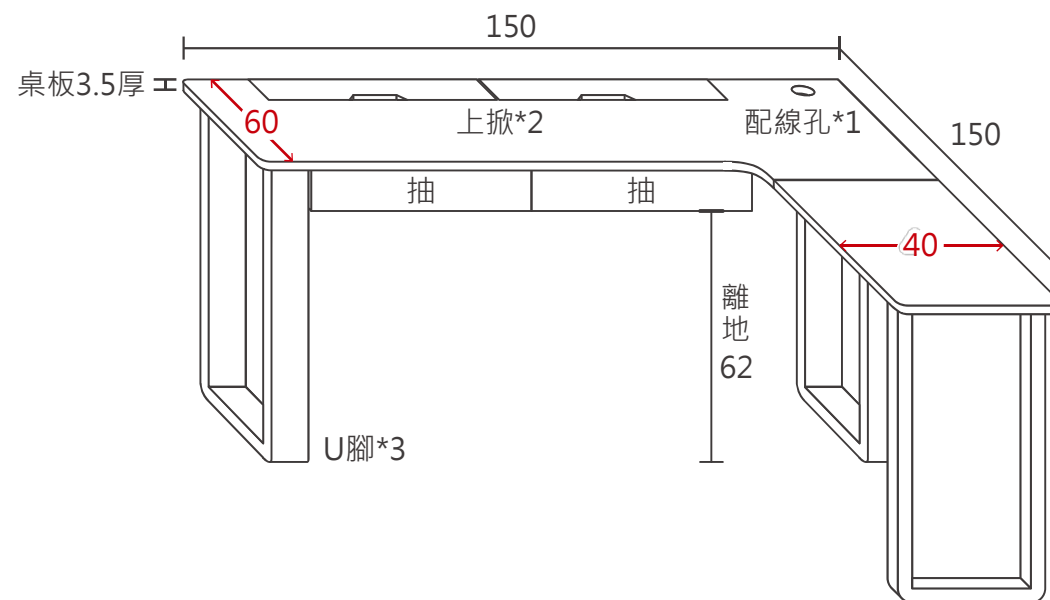





## 落地款書桌

售價：

寬 120\* 深 60 cm \* 高 75 cm(右邊一抽) **\$ 24,000**

寬 150\* 深 60 cm \* 高 75 cm(右邊二抽) **\$ 32,000**

寬 180\* 深 60 cm \* 高 75 cm(右邊二抽) **\$ 36,000**

寬 210\* 深 60 cm \* 高 75 cm(右邊三抽) **\$ 40,000**

材質：為北美櫟木施作；

抽屜內盒及背板為紐西蘭松木或樺木夾板

備註：

1. 上掀緩衝收線槽為另外加價項目，加價 **\$1,800**  
(不分桌長統一加價，上掀蓋依抽屜數量為主)



桌子前緣  
打斜角

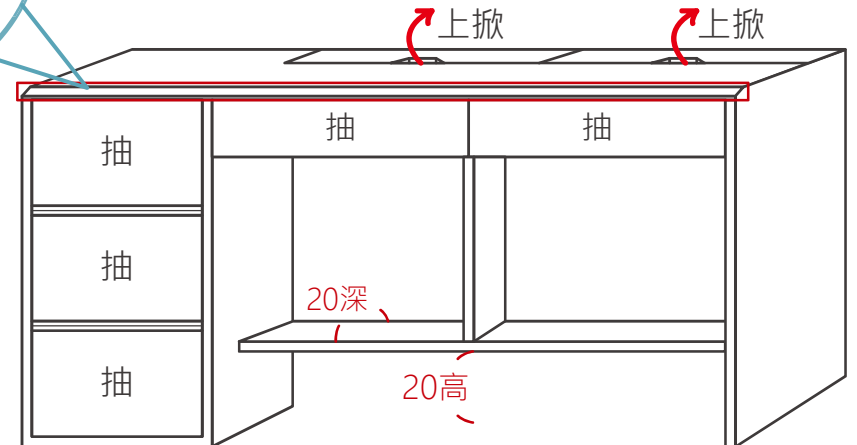





圖片為白橡木 原木色



圖片為梣木 原木色

## 鹿角餐桌

售價：	梣木版本	白橡木版本	胡桃木版本
寬 150* 深 80 cm * 高 75 cm	<b>\$ 32,000</b>	<b>\$ 39,000</b>	<b>\$ 43,000</b>
寬 180* 深 80 cm * 高 75 cm	<b>\$ 39,000</b>	<b>\$ 49,000</b>	<b>\$ 55,000</b>
寬 210* 深 90 cm * 高 75 cm	<b>\$ 49,000</b>	<b>\$ 59,000</b>	<b>\$ 65,000</b>

材質：

梣木版本：為北美梣木施作

白橡木版本：為北美白橡木施作

胡桃木版本：為北美胡桃木施作



圖片為梣木 原木色



圖片為梣木原木色



## 北歐風斜腳餐桌

售價：	梣木版本	白橡木版本	胡桃木版本
寬 150* 深 80 cm * 高 75 cm	\$ 21,000	\$ 26,800	\$ 31,800
寬 180* 深 80 cm * 高 75 cm	\$ 25,000	\$ 31,800	\$ 36,800
寬 210* 深 80 cm * 高 75 cm	\$ 29,000	\$ 36,800	\$ 41,800

材質：

梣木版本：桌面及桌腳皆為北美梣木施作

白橡木版本：桌面及桌腳皆為北美白橡木施作

胡桃木版本：桌面及桌腳皆為北美胡桃木施作



## 北歐風斜腳板凳

售價：

寬 90 * 深 40cm* 高 45cm	\$ 7,800
寬 120* 深 40cm* 高 45cm	\$ 8,800
寬 150* 深 40cm* 高 45cm	\$ 9,800

材質：為北美梣木施作





圖片為梣木 原木色



## 丹麥餐桌

售價：	梣木版本	白橡木版本	胡桃木版本
寬 150 cm* 深 80 cm * 高 75 cm	\$ 23,000	\$ 28,800	\$ 33,800
寬 180 cm* 深 80 cm * 高 75 cm	\$ 27,000	\$ 33,800	\$ 38,800
寬 210 cm* 深 80 cm * 高 75 cm	\$ 31,000	\$ 38,800	\$ 43,800

材質：  
 梣木版本：桌面及桌腳皆為北美梣木施作  
 白橡木版本：桌面及桌腳皆為北美白橡木施作  
 胡桃木版本：桌面及桌腳皆為北美胡桃木施作

## 北歐風斜腳板凳

售價：	
寬 90 cm* 深 40cm* 高 45cm	\$ 7,800
寬 120 cm* 深 40cm* 高 45cm	\$ 8,800
寬 150 cm* 深 40cm* 高 45cm	\$ 9,800

原厚22mm桌板邊緣薄削工法  
 只呈現12mm視覺厚度於表面  
 彰顯極致簡約的細緻質感

桌底厚實榫接結構  
 耐重乘載力嘉

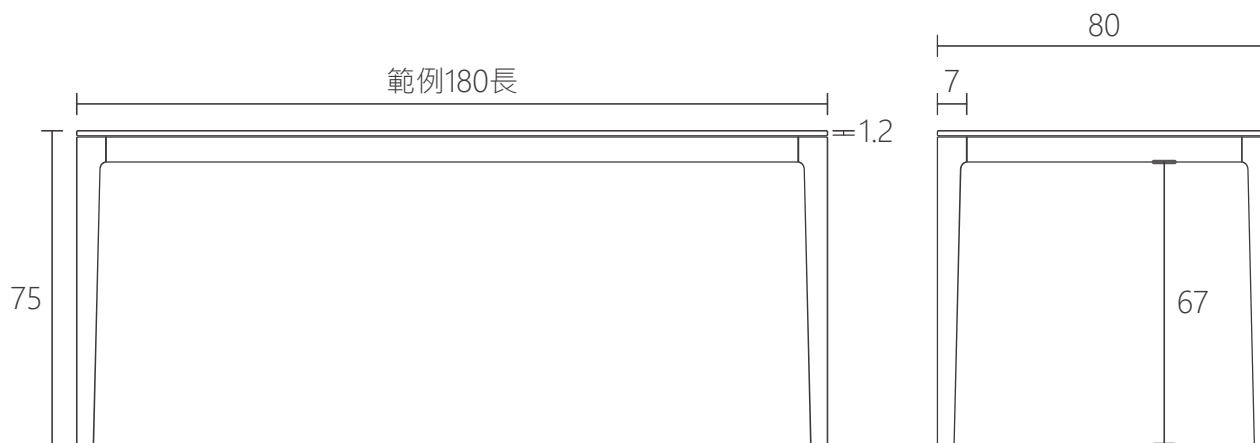



圖片為梣木 原木色



## 丹麥餐桌 - 抽屜款

售價：

寬 150 cm \* 深 80 cm \* 高 75 cm (對向各一抽)

寬 180 cm \* 深 80 cm \* 高 75 cm (對向各一抽)

寬 210 cm \* 深 80 cm \* 高 75 cm (對向各一抽)

梣木版本 胡桃木版本

\$ 32,000 \$ 43,000

\$ 36,000 \$ 47,000

\$ 39,800 \$ 51,800

材質： 梣木版本：為北美梣木施作；抽屜內盒及背板為紐西蘭松木或樺木夾板

胡桃木版本：為北美梣胡桃木施作；抽屜內盒及背板為紐西蘭松木或樺木夾板

備註：

1. 標準抽屜 面寬60cm

2. 可另加對向抽屜，加價 \$7,000/2抽



桌子邊緣有凸出

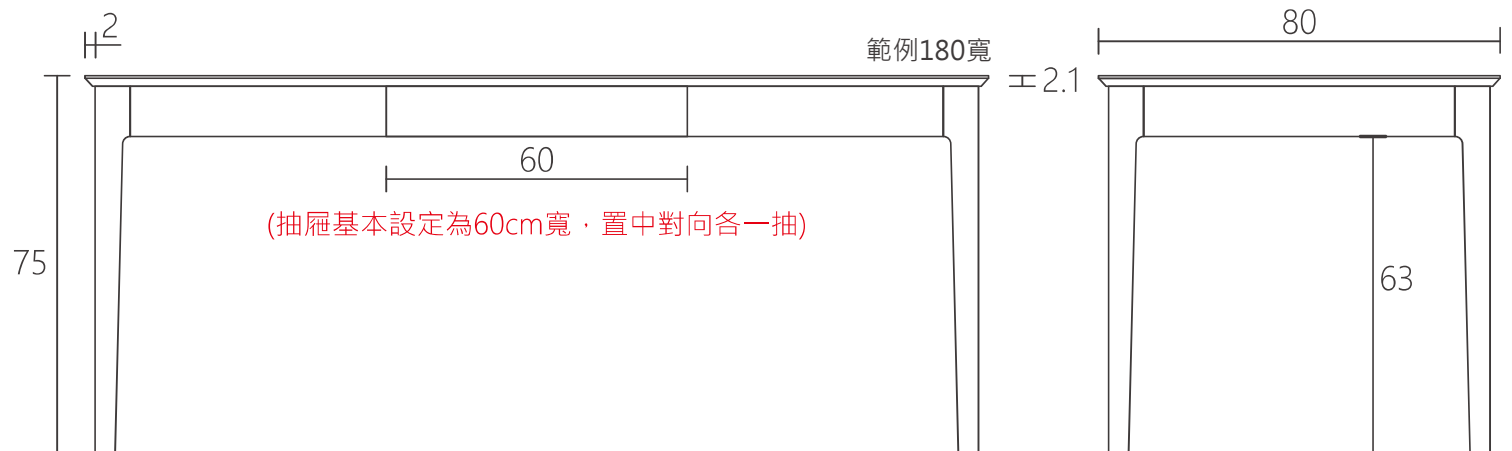





圖片為梣木 原木色



## 歐型餐桌

售價：

寬 150\* 深 80 cm \* 高 75 cm **\$ 25,800**

寬 180\* 深 80 cm \* 高 75 cm **\$ 29,800**

寬 210\* 深 80 cm \* 高 75 cm **\$ 33,800**

材質：桌面及桌腳皆為北美梣木施作

備註：桌板厚3.5cm；腳柱為7cm寬



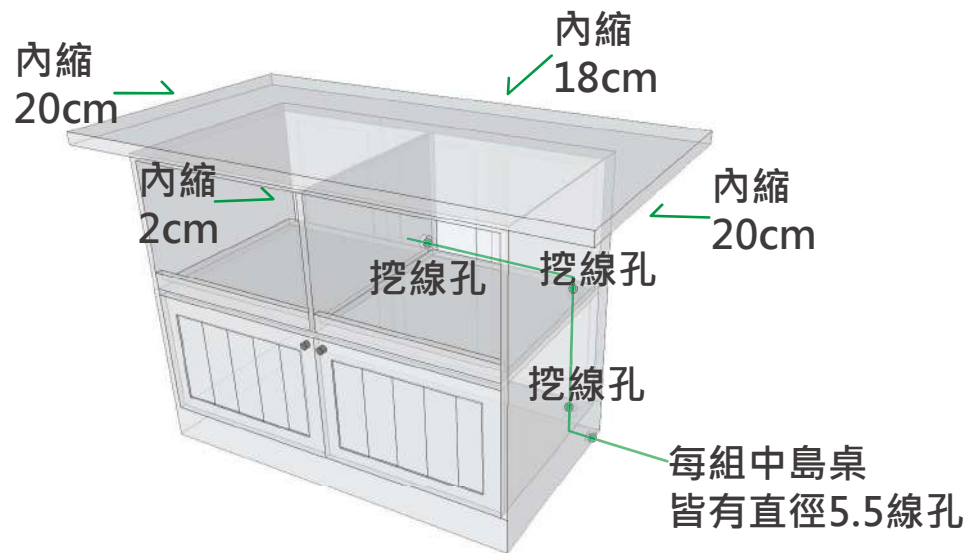

反面

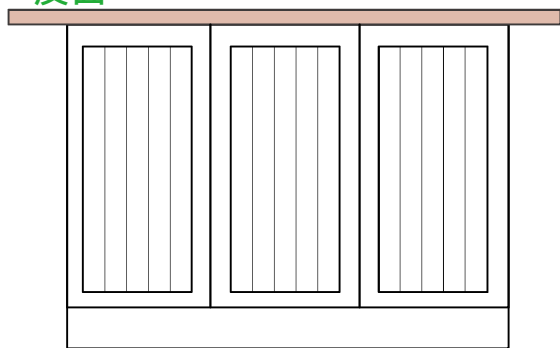

正面

150寬

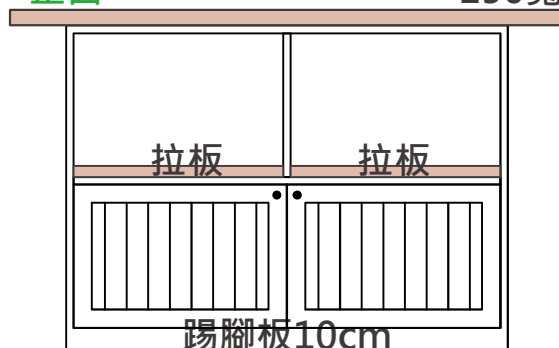

\*拉板部分：內徑45高\*50深

180寬

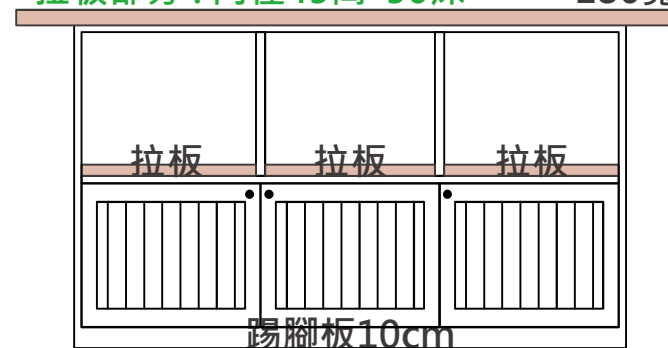

## 大方中島桌

售價：

寬 150\* 深 80 cm \* 高 90 cm **\$ 39,800**

寬 180\* 深 80 cm \* 高 90 cm **\$ 44,800**

材質：桌面為北美梣木施作，結構為紐西蘭松木施作

備註：

1. 收納方式皆可依需求修改，都可提出討論

2. 桌板厚3.5cm



★皆可配合個人需求修改型體★

SUNLIGHT WOOD 日光原木工坊

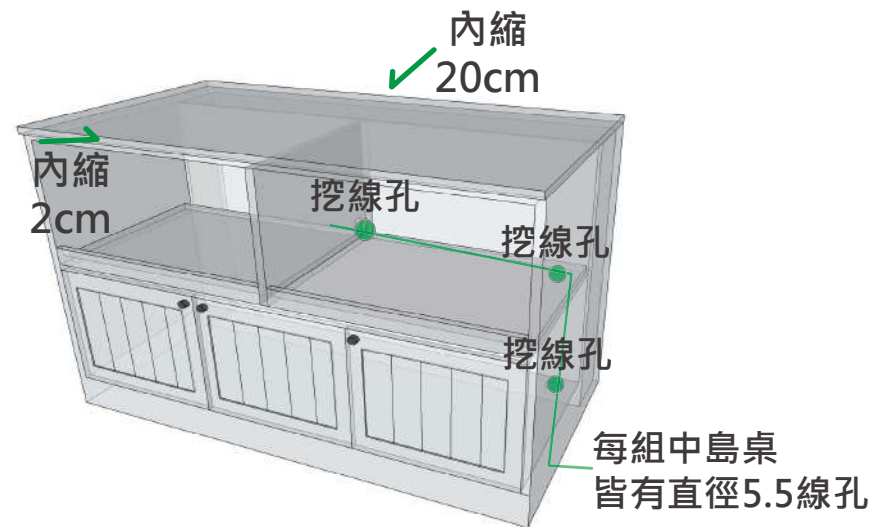

## 鄉村風中島桌

售價：

寬 150\* 深 80 cm \* 高 90 cm \$ 39,800

寬 180\* 深 80 cm \* 高 90 cm \$ 44,800

材質：桌面為北美櫟木施作，結構為紐西蘭松木施作

備註：

1. 收納方式皆可依需求修改，都可提出討論
2. 桌板厚2.1cm
3. 拉板部分:內徑45高\*50深

正面 150寬

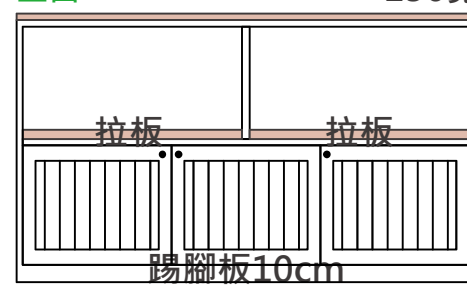

180寬

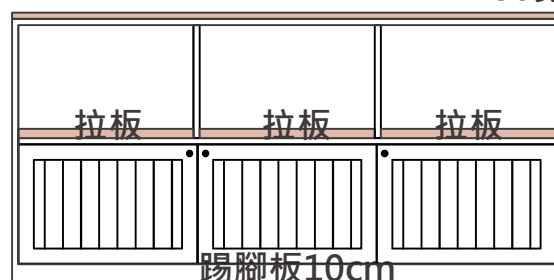

反面







圖片為桤木 桌面原木色  
抽面洗白色

## 北歐風化妝桌-A款

售價：寬 90 cm \* 深 40 cm \* 高 75 cm

	桤木版本	日本檜木版本
	<b>\$ 17,800</b>	<b>\$ 19,800</b>

桤木版本：為北美桤木施作；

抽屜內盒及背板為紐西蘭松木或樺木夾板

日本檜木版本：全為日本檜木施作

備註：

- \* 加購 桤木口型板凳 寬 45cm\* 深 40cm\* 高 40cm **\$ 3,200**
- \* 抽屜款可加購 立鏡 寬80cm\*深5cm\*高80cm **\$ 3,000**
- \* 上掀款 - 皆有油壓頂桿



化妝桌可選擇

1. 上掀鏡款
  2. 抽屜款
- 二擇一

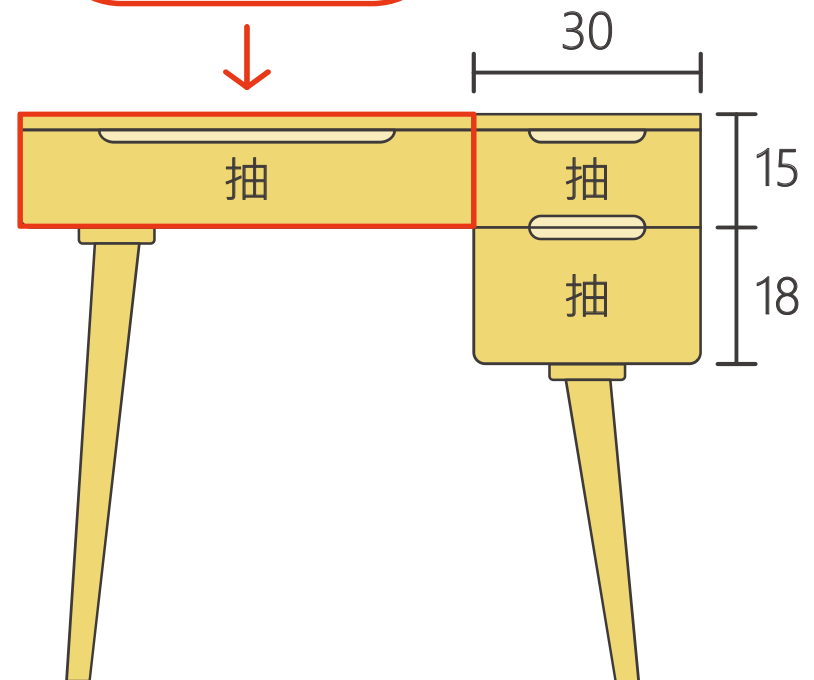



▲ 抽屜款



▲ 上掀鏡款(上掀有緩衝功能)



▲ 抽屜款+立鏡

## 北歐風化妝桌-B款

售價：寬 90 cm \* 深 40 cm \* 高 75 cm

梣木版本	日本檜木版本
\$ 17,800	\$ 19,800

梣木版本：為北美梣木施作；

抽屜內盒及背板為紐西蘭松木或樺木夾板

日本檜木版本：全為日本檜木施作

備註：

\* 加購 梣木L型板凳 寬 45cm\* 深 40cm\* 高 40cm \$ 3,200

\* 抽屜款可加購 立鏡 寬80cm\*深5cm\*高80cm \$ 3,000

\* 上掀款 - 皆有油壓頂桿



化妝桌可選擇

1. 上掀鏡款
  2. 抽屜款
- 二擇一

- |       |                |
|-------|----------------|
| A上掀款  | 內徑約寬63*深31*高10 |
| A抽屜款  | 內徑約寬63*深31*高8  |
| B-1抽屜 | 內徑約寬19*深31*高10 |
| B-2抽屜 | 內徑約寬19*深31*高28 |
| B-3抽屜 | 內徑約寬19*深31*高28 |

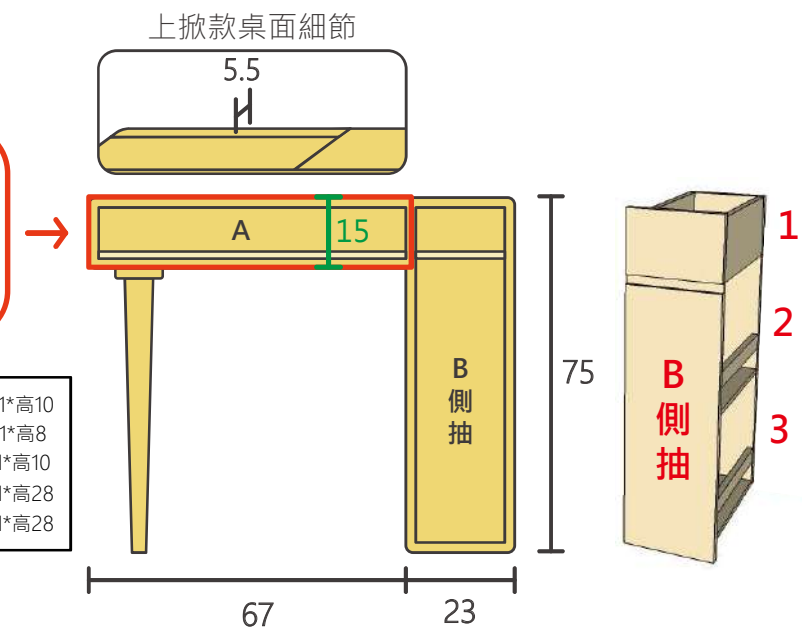



圖片為梣木 原木色



◀ 上掀款加購一抽

## 化妝桌120型

售價：寬 120 cm \* 深 40 cm \* 高 75 cm

	梣木版本	日本檜木版本
	\$ 21,800	\$ 24,800

梣木版本：為北美梣木施作；

抽屜內盒及背板為紐西蘭松木或樺木夾板

日本檜木版本：全為日本檜木施作

備註：

- \* 加購一抽 \$ 2,000
- \* 加購 梣木口型板凳 寬 45cm\* 深 40cm\* 高 40cm \$ 3,200
- \* 抽屜款可加購 立鏡 寬80cm\*深5cm\*高80cm \$ 3,000
- \* 上掀款 - 皆有油壓頂桿

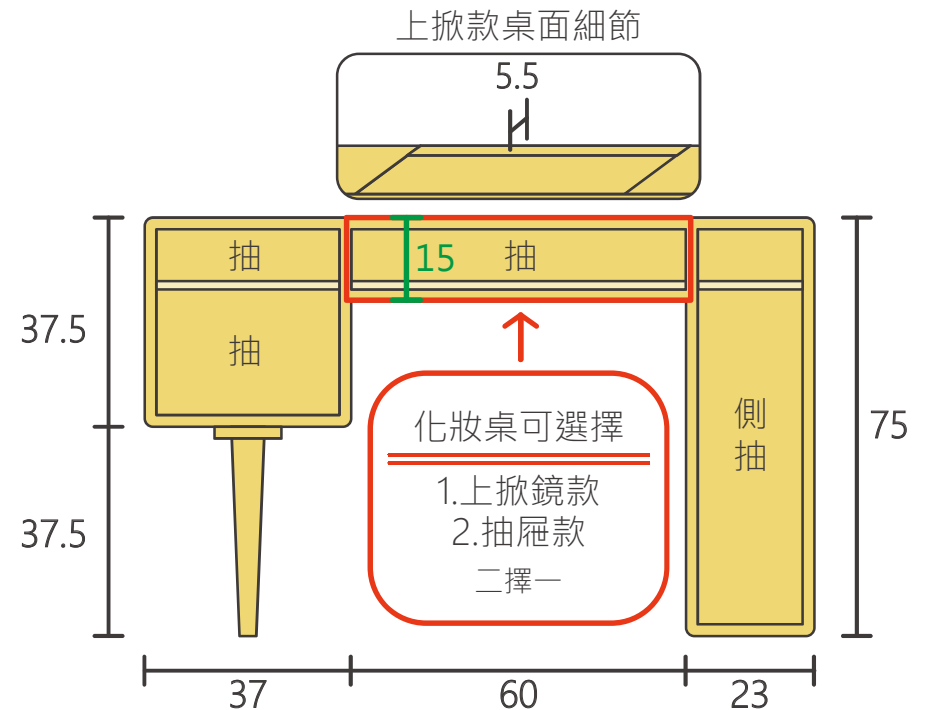



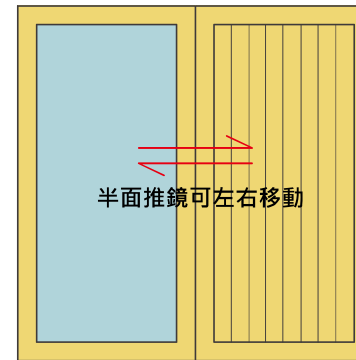

鏡+木框 推門

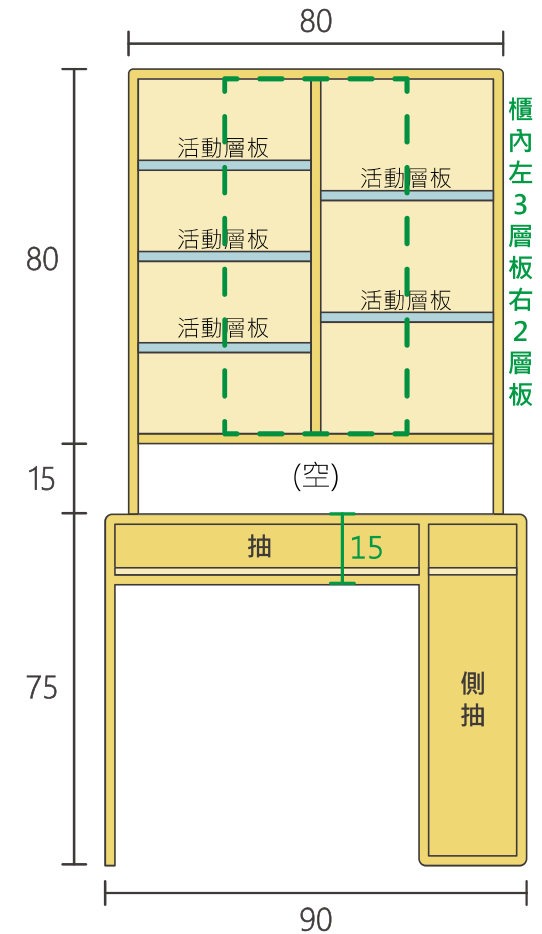

## 推門鏡化妝桌

售價：  
 寬 90 cm \* 深 40 cm \* 高 170 cm

	梣木版本	日本檜木版本
	<b>\$ 21,800</b>	<b>\$ 24,800</b>

梣木版本：為北美梣木施作；  
 抽屜內盒及背板為紐西蘭松木或樺木夾板  
 日本檜木版本：全為日本檜木施作

備註：  
 \* 加購 梣木口型板凳 寬 45cm\* 深 40cm\* 高 40cm **\$ 3,200**

# 非洲柚木大板

---



非洲柚木大板 (可做餐桌、茶几、板凳)

售價：尺寸依客人挑選材 **\$依實價報價**

材質：非洲柚木



# 椅類

---

- 沙發
- 臥榻
- 單人椅
- 板凳
- 穿鞋椅



圖片為桤木 原木色



## 經典沙發

售價：

寬210\* 深90 cm \* 高 42 cm **\$ 45,000**

寬240\* 深90 cm \* 高 42 cm **\$ 49,000**

寬270\* 深90 cm \* 高 42 cm **\$ 53,000**

寬300\* 深90 cm \* 高 42 cm **\$ 57,000**

(木椅面高30cm，坐墊12cm，左右把手為15 cm)

材質：北美桤木施作，坐板為紐西蘭松木

備註：\* 沙發墊組(坐墊、背靠、左右扶手枕、2顆抱枕)

\* 可搭配腳椅成 L型沙發，也可分開獨立使用

## (可加購)經典木腳椅

售價：寬 120 cm\* 深 70 cm\* 高 42 cm **\$ 16,800**

材質：北美桤木施作，坐板為紐西蘭松木

簡約大器，可拿掉沙發墊

坐在厚實的實木坐面

也可另外訂購榻榻米，體驗不同的使用感受





圖片為梣木 原木色



圖片為梣木 柚木色

## 悠然沙發組

售價：

寬240\* 深90 cm \* 高 42 cm **\$ 63,000**

寬270\* 深90 cm \* 高 42 cm **\$ 69,000**

寬300\* 深90 cm \* 高 42 cm **\$ 75,000**

寬330\* 深90 cm \* 高 42 cm **\$ 81,000**

寬360\* 深90 cm \* 高 42 cm **\$ 87,000**

(左右把手為40 cm 前端抽屜，後端上先收納；離地12 cm)

材質：為北美梣木施作

坐板為紐西蘭松木；抽屜內盒、背板為松木或樺木夾板

備註：沙發墊6件組(坐墊、背靠、左右扶手枕、2顆抱枕)

## (可加購)悠然木腳椅

售價：寬 120 cm \* 深 70 cm\* 高 42 cm **\$ 16,800**

材質：為北美梣木施作



無重力底座懸浮概念  
腳椅可獨立或合併使用



左右邊桌約40cm結合扶手的設計  
前端為抽屜、後端為上掀收納





圖片為桫木 原木色

## 浮日沙發

售價：

寬210\* 深85 cm \* 高 42 cm **\$ 53,000**

寬240\* 深85 cm \* 高 42 cm **\$ 58,000**

寬270\* 深85 cm \* 高 42 cm **\$ 63,000**

寬300\* 深85 cm \* 高 42 cm **\$ 68,000**

(坐面高30cm)

材質：全北美桫木施作，坐板為北美桫木2.1cm厚

備註：\* 沙發墊組(坐墊12cm、背靠、左右扶手枕、2顆抱枕)

\* 可搭配腳椅呈L型沙發，亦可分開獨立使用

---

## (可加購)浮日木腳椅

售價：寬 120 cm\* 深 70 cm\* 高 42 cm **\$ 18,800**





日型臥榻 — 坐墊款  
— 實木坐板款

售價：

寬120 \* 深 65 cm \* 高 45 cm **\$ 36,000**

寬180 \* 深 65 cm \* 高 45 cm **\$ 45,000**

寬240\* 深 65 cm \* 高 45 cm **\$ 60,000**

寬300\* 深 65 cm \* 高 45 cm **\$ 75,000**

(坐墊款-含 8 cm 厚坐墊，坐墊價格已包含)

材質：

坐墊款-為日本檜木施作

實木坐板款-坐板為北美梣木，其他為日本檜木施作

備註：

\* **(加購)**日本檜木活動邊几 寬 40 cm \* 深 70 cm \* 高 70 cm **\$ 5,800**

\* **(加購)**日本檜木臥榻邊櫃 寬 40 cm \* 深 65 cm \* 高 110 cm **\$ 19,800**

\* 抽屜可改緩衝油壓上掀或對開門內活動層板成鞋櫃

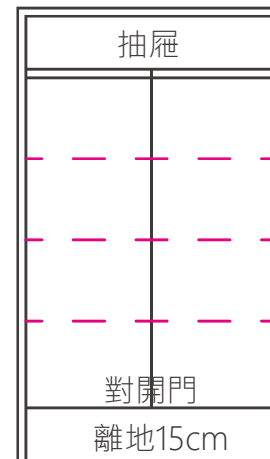



### 總統椅(CH501)

尺寸：寬 64 cm\* 深 54 cm\* 坐高 48 cm(全椅總高 75 cm)  
扶手高72cm

材質：為北美白櫟木施作

木頭顏色(可選擇)：淺木色、深木色

椅墊顏色(固定顏色)：合成皮革-黑



### 廣島椅(CH803)

尺寸：寬 59 cm\* 深 56 cm\* 坐高 45 cm(全椅總高 77 cm)  
扶手高68cm

材質：為北美櫟木施作

木頭顏色(可選擇)：淺木色、深木色

椅墊顏色:(固定顏色) 亞麻布-灰



### 宮崎椅(N042)

尺寸：寬 51 cm\* 深 56 cm\* 坐高 45 cm(全椅總高 75 cm)  
扶手高67cm

材質：為北美白櫟木施作

木頭顏色(可選擇)：淺木色

椅墊顏色(可選)：



藍



橘



綠



### 牛角椅(CH22)

尺寸：寬 50 cm\* 深 48 cm\* 坐高 45 cm(全椅總高 75 cm)  
扶手高74cm

材質：為北美櫟木施作

木頭顏色(可選擇)：淺木色、深木色

椅墊顏色(固定顏色)：合成皮革-黑





### CH208

尺寸：寬 50 cm\* 深 53 cm\* 坐高 45 cm(全椅總高 81 cm)

材質：為北美櫟木施作

木頭顏色(可選擇): 淺木色、深木色

椅墊：實木坐板



### N008

尺寸：寬 54 cm\* 深 54 cm\* 坐高 45 cm(全椅總高 77 cm)  
扶手高68cm

材質：為北美櫟木施作

木頭顏色(可選擇): 淺木色、深木色

椅墊：實木坐板



### Y chair

尺寸：寬 56 cm\* 深 54 cm\* 坐高 46 cm(全椅總高 73 cm)  
扶手高70cm

材質：為北美櫟木施作

木頭顏色(可選擇): 淺木色、深木色

椅墊：亞麻布-灰色



### CH509

尺寸：寬54cm\* 深 47 cm\* 坐高 45 cm(全椅總高 71 cm)  
扶手高70cm

材質：為北美櫟木施作

木頭顏色(可選擇): 淺木色、深木色

椅墊顏色(固定顏色): 亞麻布-米白



### 北歐風斜腳板凳 北美栲木

備註：凳面板 3.6cm 實厚

售價：

寬 90 \* 深 40cm\* 高 45cm **\$ 7,800**

寬 120\* 深 40cm\* 高 45cm **\$ 8,800**

寬 150\* 深 40cm\* 高 45cm **\$ 9,800**



### ㄇ型板凳 北美栲木

售價：

寬 90 \* 深 40cm\* 高 45cm **\$ 7,800**

寬 120\* 深 40cm\* 高 45cm **\$ 8,800**

寬 150\* 深 40cm\* 高 45cm **\$ 9,800**



## 卡菲長凳

售價：  
寬 120 cm\* 深 40 cm\* 高 45 cm    梣木版本    白橡木版本  
\$ 14,800    \$ 16,800

備註：凳面板 3.6cm 實厚

焦糖色調的北美白橡木，將法式拉扣的椅面形朔出來

起伏的凳面讓坐感不會有慣性的疲勞感受

可以是玄關的穿鞋椅凳

餐廳的長凳

或是主臥的床尾椅

柔和的橡色調給您輕柔的法式情懷





圖片為桤木 原木色

## 穿鞋椅

售價：寬 90 \* 深 40cm\* 高 45cm **\$ 9,800**  
寬 120\* 深 40cm\* 高 45cm **\$ 11,800**

材質：為北美桤木施作

備註：

1.可另**加購**樹枝吊架(可活動)，兩支**\$3,000**  
兩枝離地高度，**A** 150cm高、**B** 130cm高



圖片為桤木 原木色

## 方型板凳

售價：寬 90 \* 深 40cm\* 高 45cm **\$ 9,800**  
寬 120\* 深 40cm\* 高 45cm **\$ 11,800**

材質：為北美桤木施作



## QSHION精緻釋壓椅墊

售價：寬 40cm \* 深 40cm \* 高 3cm **\$ 請洽官方LINE詢問**



## 4D高涵氧纖維

來自日本的高分子聚烯烴材料，  
具有無毒、高彈性、高透氣、可水洗特性。



QSHION 4D高涵氧纖維  
Q彈、透氣可水洗



嚴選仿麻織料  
柔軟親膚，不傷衣服不起毛球

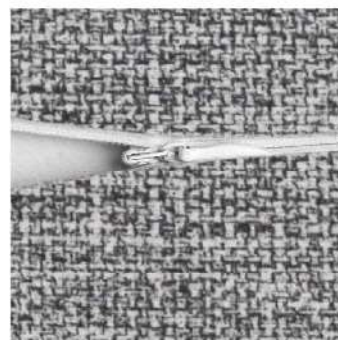

易拆式拉鍊  
易拆卸方便清洗



精緻外盒及提把設計  
自用送禮收到都開心

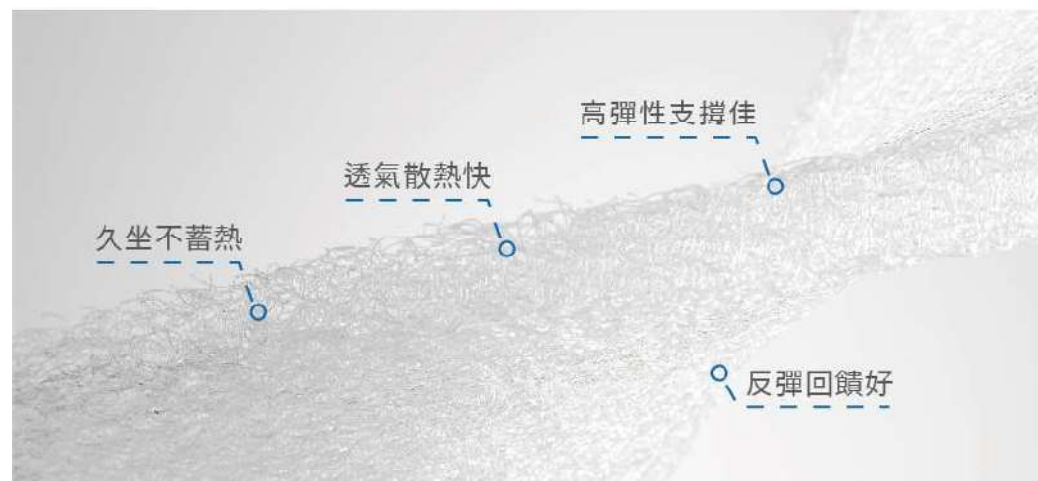

# 床組

---

- 床架
- 高架床架
- 床組配件
- 床墊





圖片為梣木原木色 標準床頭片

床架含內結構全採用北美梣木施作  
堅硬厚實的梣木提供床架結構一個無後顧之憂的理想支撐

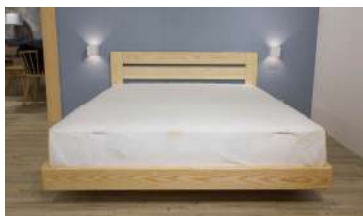

標準床頭片



整片床頭片



無床頭片



床板採用  
AA級  
紐西蘭松木直拼板



連看不見的地方  
設計圓弧優美流線  
床腳貼心貼上止滑墊



床組底座貼上靜音條  
讓床板完整密合  
完全無異音

## 2023無重力懸浮床架- 梣木版本

售價：

標準床頭片(以下尺寸含床頭片尺寸)

3.5 x 6.2尺(外徑114cm*196cm)	\$32,800
5 x 6.2尺(外徑160cm*196cm)	\$37,800
6 x 6.2尺(外徑190cm*196cm)	\$39,800
6 x 7 尺(外徑190cm*220cm)	\$41,800

整片床頭片(以下尺寸含床頭片尺寸)

3.5 x 6.2尺(外徑114cm*196cm)	\$35,800
5 x 6.2尺(外徑160cm*196cm)	\$41,800
6 x 6.2尺(外徑190cm*196cm)	\$43,800
6 x 7 尺(外徑190cm*220cm)	\$45,800

(床面高22cm ; 離地12cm ;  
床頭片 厚 3.5 cm \* 高80cm )

無床頭片

3.5 x 6.2尺(外徑114cm*192.5cm)	\$28,800
5 x 6.2尺(外徑160cm*192.5cm)	\$32,000
6 x 6.2尺(外徑190cm*192.5cm)	\$34,000
6 x 7 尺(外徑190cm*216.5cm)	\$36,000

材質：床架主體全為北美梣木施作

僅床板為紐西蘭松木AA級直拼板，厚1.8cm

(本作品為年度單品，提供12年木結構保固)

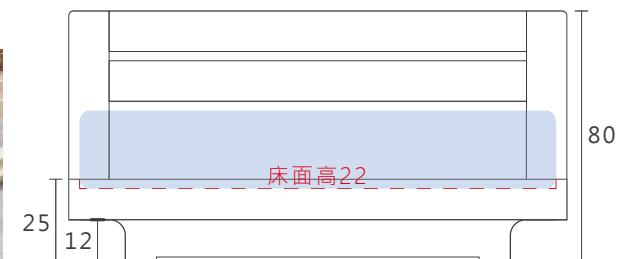

(範例圖為5X6.2尺，標準床頭片)

全床架接合處採用雙頭榫接，並在榫接側邊設置埋牙螺絲  
確保有高品質安裝水平，多次重覆拆裝不影響組裝品質



圖片為日本檜木無垢材

床架內結構採用北美樺木施作  
堅硬厚實的樺木提供床架結構一個無後顧之憂的理想支撐

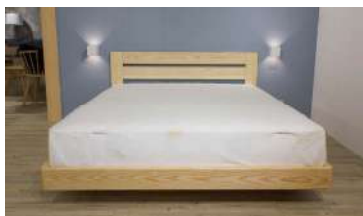

標準床頭片



整片床頭片



無床頭片



床板採用  
AA級  
日本檜木指接拼板



連看不見的地方  
設計圓弧優美流線  
床腳貼心貼上止滑墊



床組底座貼上靜音條  
讓床板完整密合  
完全無異音

## 2023無重力懸浮床架-日本檜木版本

售價：

標準床頭片(以下尺寸含床頭片尺寸)

3.5 x 6.2尺(外徑114cm*196cm)	\$38,800
5 x 6.2尺(外徑160cm*196cm)	\$43,800
6 x 6.2尺(外徑190cm*196cm)	\$45,800
6 x 7尺(外徑190cm*220cm)	\$47,800

整片床頭片(以下尺寸含床頭片尺寸)

3.5 x 6.2尺(外徑114cm*196cm)	\$42,800
5 x 6.2尺(外徑160cm*196cm)	\$47,800
6 x 6.2尺(外徑190cm*196cm)	\$49,800
6 x 7尺(外徑190cm*220cm)	\$51,800

(床面高22cm ; 離地12cm ;  
床頭片厚 3.5 cm \* 高80cm)

無床頭片

3.5 x 6.2尺(外徑114cm*192.5cm)	\$33,800
5 x 6.2尺(外徑160cm*192.5cm)	\$37,800
6 x 6.2尺(外徑190cm*192.5cm)	\$39,800
6 x 7尺(外徑190cm*216.5cm)	\$42,000

材質：床架外框為日本檜木上材，床架內結構為北美樺木施作  
床板為日本檜木AA級指接拼板，厚1.8cm

(本作品為年度單品，提供12年木結構保固)

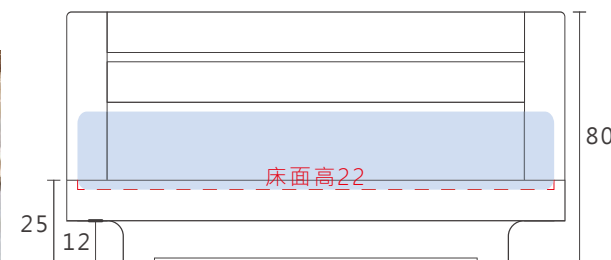

(範例圖為5X6.2尺，標準床頭片)

全床架接合處採用雙頭榫接，並在榫接側邊設置埋牙螺絲  
確保有高品質安裝水平，多次重覆拆裝不影響組裝品質



床頭置物空間  
大斜面的背靠設計  
得到更舒適的支撐

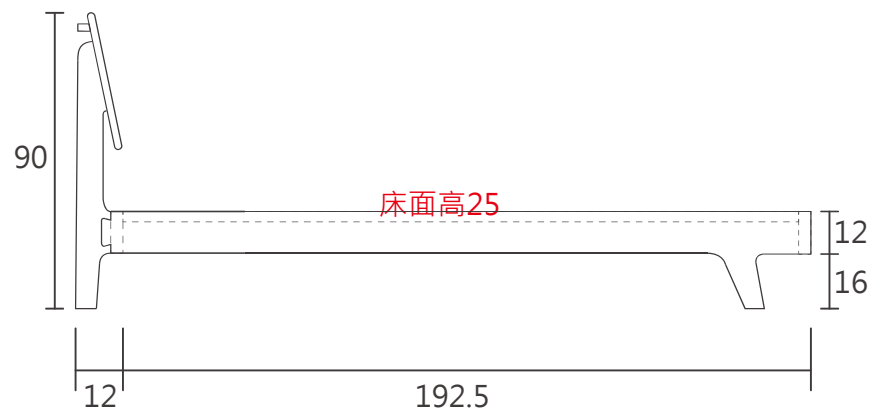

結合處以超大  
鳩尾榫設計強化



床底4支腳柱皆有調整腳  
床框離地16cm  
掃地機器人可進



厚實外框皆為3.5cm  
床腳退縮設計保護腳趾  
皆為兩段式榫接

## 河邊床架

有床頭款售價：(以下尺寸含床頭片尺寸)

3.5 x 6.2尺 (外徑118cm\*204.5cm) \$ 33,800

5 x 6.2尺 (外徑164cm\*204.5cm) \$ 36,800

6 x 6.2尺 (外徑194cm\*204.5cm) \$ 39,800

6 x 7尺 (外徑194cm\*228.5cm) \$ 42,800

無床頭款售價：

3.5 x 6.2尺 (外徑114cm\*192.5cm) \$ 23,800

5 x 6.2尺 (外徑160cm\*192.5cm) \$ 26,800

6 x 6.2尺 (外徑190cm\*192.5cm) \$ 29,800

6 x 7尺 (外徑190cm\*216.5cm) \$ 32,800

床頭高90cm，床面高：25cm

材質：床架主體為北美梣木施作，床板為紐西蘭松木1.8施作

工法細節





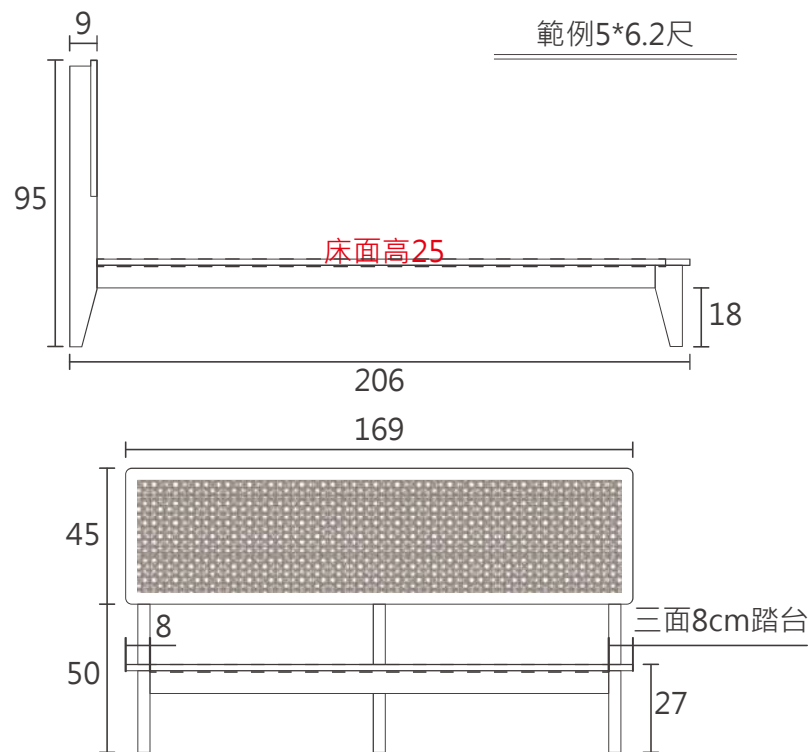

藤編材質可擇一搭配

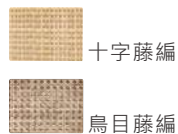

## 初夏藤編床架

有床頭款售價：(以下尺寸含床頭片尺寸)

- 3.5 x 6.2尺 (外徑123\*206cm) \$ 39,800
- 5 x 6.2尺 (外徑169\*206cm) \$ 42,800
- 6 x 6.2尺 (外徑199\*206cm) \$ 45,800
- 6 x 7尺 (外徑199\*230cm) \$ 48,800

無床頭款售價：

- 3.5 x 6.2尺 (外徑123\*197cm) \$ 31,800
- 5 x 6.2尺 (外徑169\*197cm) \$ 34,800
- 6 x 6.2尺 (外徑199\*197cm) \$ 37,800
- 6 x 7尺 (外徑199\*221cm) \$ 40,800

床面高：25cm，床底離地18cm(掃地機器人可進)

床頭尺寸：深9cm\*95cm高

材質：床頭、床框及床腳為北美白橡木施作，其餘為紐西蘭松木施作



藤編材質以藤條嵌入的方式收邊  
較美觀也對於使用較安全



範例6\*6.2尺

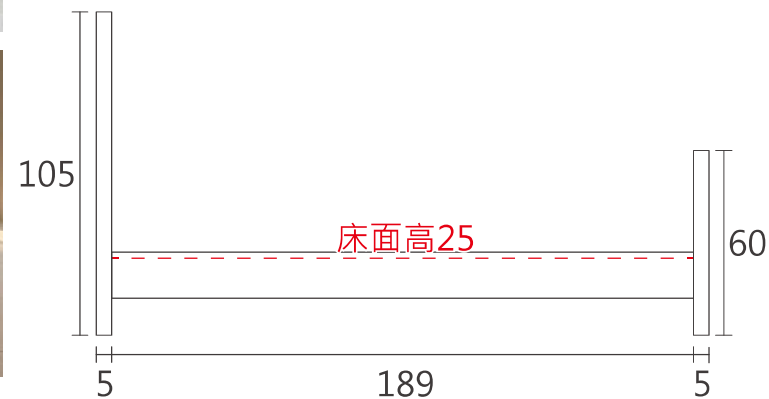
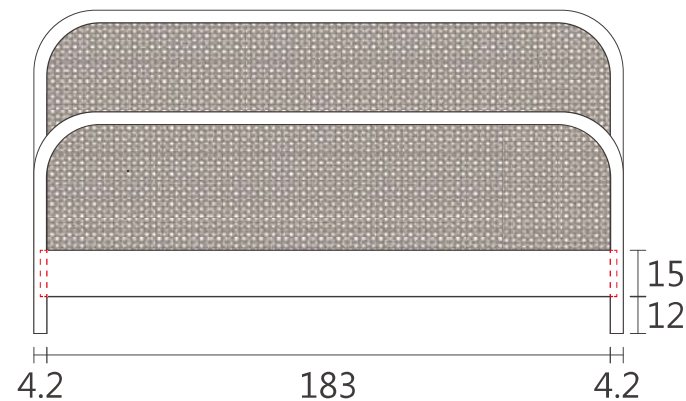

## 古典床組

售價： (以下尺寸含床頭片尺寸)

- 3.5 x 6.2尺 (外徑115.4cm\*199cm) **\$ 48,800**
- 5 x 6.2尺 (外徑161.4cm\*199cm) **\$ 51,800**
- 6 x 6.2尺 (外徑191.4cm\*199cm) **\$ 54,800**
- 6 x 7尺 (外徑191.4cm\*223cm) **\$ 57,800**

床頭高105cm、床尾高60cm、床面高25cm

材質：床架主體為北美白橡木施作，床板為紐西蘭松木1.8施作

備註：藤編樣式可選擇烏目藤編或十字藤編，日光精選單品，12年保固







圖片為白橡木原木色



優雅的延伸床腳



踏台細節

範例6\*6.2尺

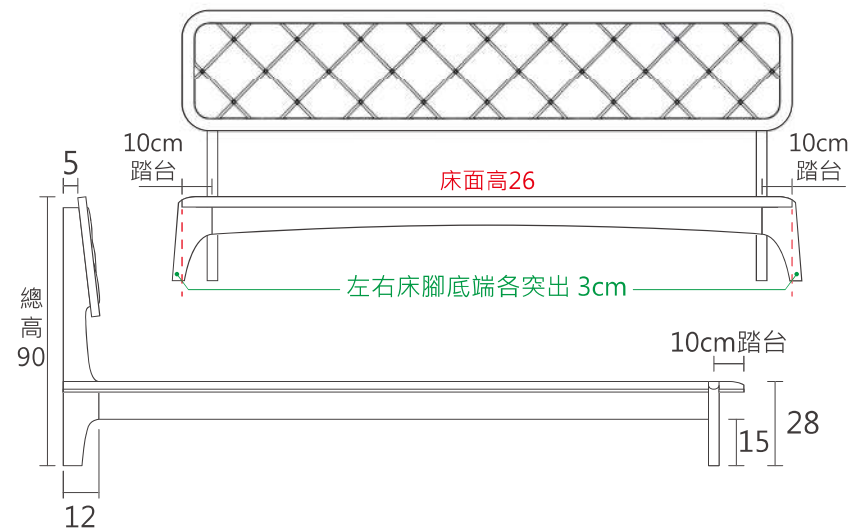

焦糖色調的北美白橡木，以法式拉扣形朔床頭  
 搭配圓潤質感的弧面踏台，柔和的橡色調給您輕柔的法式情懷  
 像是每天臥躺在藝術品之上，也為您的空間增添低調的奢華感

## 卡菲床架

### 有床頭款售價：

尺寸	白橡木版本
3.5 x 6.2尺 (外徑133*211cm ; 床頭片長127cm)	\$ 63,800
5 x 6.2尺 (外徑179*211cm ; 床頭片長173cm)	\$ 66,800
6 x 6.2尺 (外徑209*211cm ; 床頭片長203cm)	\$ 69,800
6 x 7尺 (外徑209*235cm ; 床頭片長203cm)	\$ 72,800

### 無床頭款售價：

尺寸	白橡木版本
3.5 x 6.2尺 (外徑127*199cm)	\$ 40,800
5 x 6.2尺 (外徑173*199cm)	\$ 43,800
6 x 6.2尺 (外徑203*199cm)	\$ 46,800
6 x 7尺 (外徑203*223cm)	\$ 49,800

白橡木版本：床頭、床框及床腳為北美白橡木施作，其餘為紐西蘭松木施作

備註：床頭片可改為平面版本，不做拉扣造型(可參考河邊床架床頭片)，可減價 \$6,000



床尾底部支撐連結床腳  
 以大弧線收尾造型，為床架細節增添大器感





實木床箱-白蠟木版本、原木色



日光  
日光原木工坊  
sunlight wood

## 收納床箱組(標準款)

售價：

有床頭片(以下尺寸含床頭片尺寸)	桤木版本	日本檜木版本
3.5 x 6.2尺(外徑111cm*199.8cm)	\$34,800	\$39,800
5 x 6.2尺(外徑157cm*199.8cm)	\$40,800	\$46,800
6 x 6.2尺(外徑188cm*199.8cm)	\$43,800	\$49,800
6 x 7 尺(外徑188cm*223.8cm)	\$46,800	\$52,800

( 床面高 25cm ; 抽屜深 60cm ; 床頭片 深 9cm \* 高90cm )

## 無床頭片

	桤木版本	日本檜木版本
3.5 x 6.2尺(外徑111cm*190.8cm)	\$30,800	\$35,800
5 x 6.2尺(外徑157cm*190.8cm)	\$35,800	\$41,800
6 x 6.2尺(外徑188cm*190.8cm)	\$37,800	\$43,800
6 x 7 尺(外徑188cm*214.8cm)	\$40,800	\$46,800

材質：

1. 桤木版本：床座外框為桤木施作，其他為松木或樺木夾板
2. 日本檜木版本：為全日本檜木

備註：

1. 左右各有兩大抽，床頭左右側預留45cm，木頭皆有對花
2. 單邊靠牆時可加價，雙抽屜改兩上掀收納 **\$ 1,500**
3. 單人床單向，雙抽可自選方向



圖片為日本檜木 無垢材 不上漆

## 收納床箱組(內縮款)

售價：

有床頭片(以下尺寸含床頭片尺寸)	桤木版本	日本檜木版本
3.5 x 6.2尺(外徑111cm*199.8cm)	\$34,800	\$39,800
5 x 6.2尺(外徑157cm*199.8cm)	\$40,800	\$46,800
6 x 6.2尺(外徑188cm*199.8cm)	\$43,800	\$49,800
6 x 7 尺(外徑188cm*223.8cm)	\$46,800	\$52,800

(床面高25cm；抽屜深 60 cm；床頭片 深 9 cm \* 高 90cm)

無床頭片	桤木版本	日本檜木版本
3.5 x 6.2尺(外徑111cm*190.8cm)	\$30,800	\$35,800
5 x 6.2尺(外徑157cm*190.8cm)	\$35,800	\$41,800
6 x 6.2尺(外徑188cm*190.8cm)	\$37,800	\$43,800
6 x 7 尺(外徑188cm*214.8cm)	\$40,800	\$46,800

材質：

1. 桤木版本：床座外框為桤木施作，其他為松木或樺木夾板
2. 日本檜木版本：為全日本檜木

備註：

1. 左右各有兩大抽，床頭左右側預留45cm，木頭皆有對花
2. 單人床單向，雙抽可自選方向



圖片為日本檜木 無垢材 不上漆



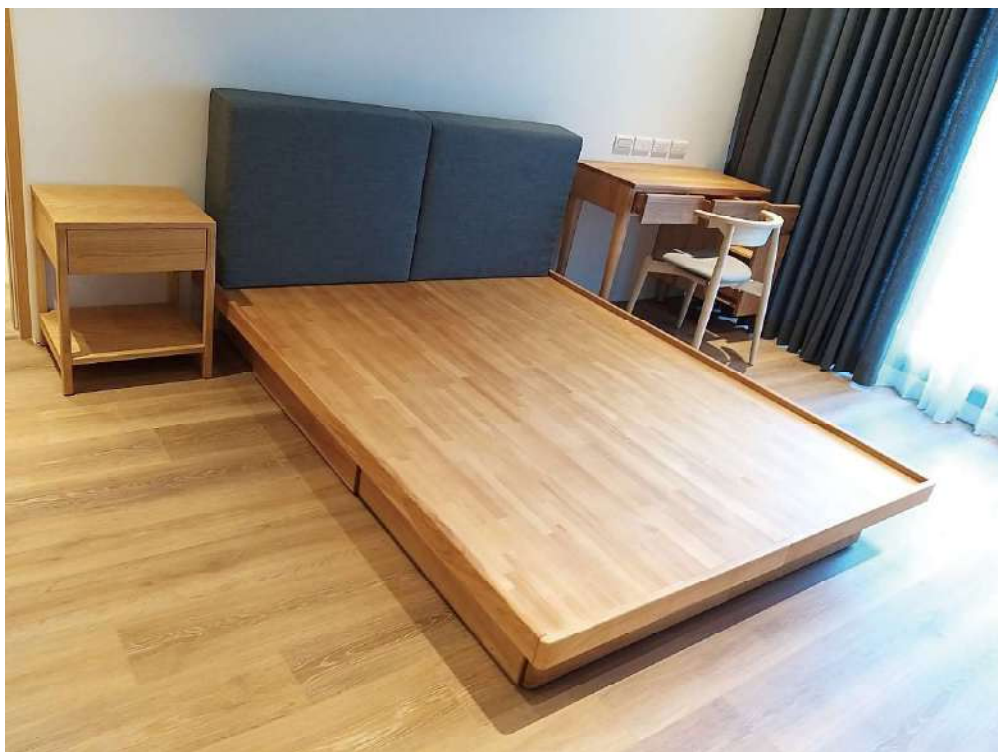

## 收納床箱組(背枕款)

售價：(以下尺寸含背靠枕尺寸)	桤木版本	日本檜木版本
3.5 x 6.2尺(外徑111cm*210.8cm)	\$37,800	\$42,800
5 x 6.2尺(外徑157cm*210.8cm)	\$43,800	\$49,800
6 x 6.2尺(外徑188cm*210.8cm)	\$46,800	\$52,800
6 x 7 尺(外徑188cm*234.8cm)	\$49,800	\$55,800

(床面高25cm；抽屜深 60 cm)

1. 背靠墊尺寸20cm厚\*65cm高；背靠墊為拉鍊式可拆洗；有內裡好拆裝，保持內部清潔；布類材質防潑水耐汙耐刮
2. 背靠墊版本床座會加長20cm

材質：

1. 桤木版本：床座外框為桤木施作，其他為松木或樺木夾板
2. 日本檜木版本：為全日本檜木施作





## 大方床組

售價：

5 x 6.2 尺(內徑153cm\*190cm) **\$57,000**

6 x 6.2 尺(內徑183cm\*190cm) **\$60,000**

6 x 7 尺(內徑183cm\*212cm) **\$63,000**

材質：為全日本檜木施作

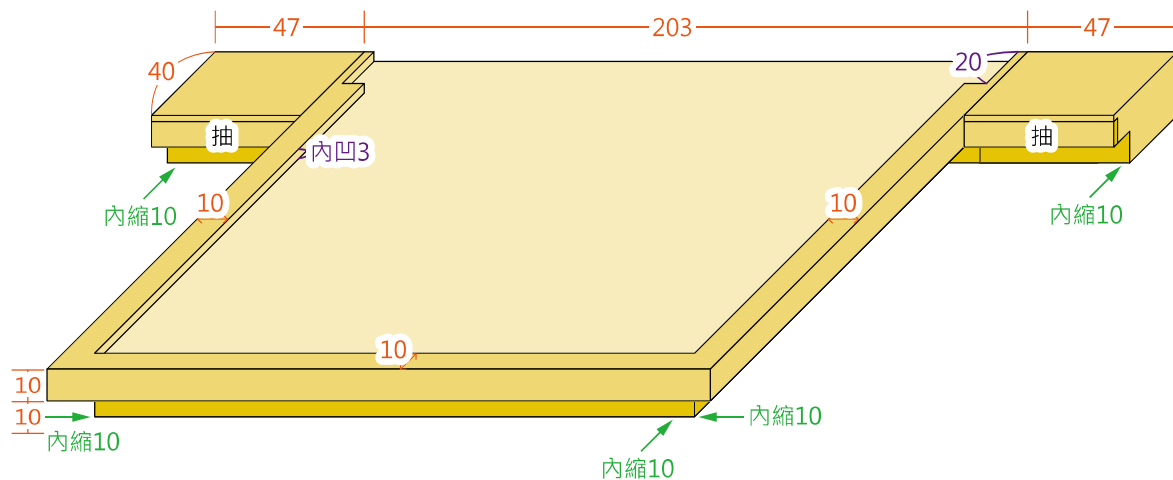

床頭片



背靠墊



備註：

1. 可僅買床座，無須床邊櫃；床邊櫃也可依需求配合尺寸大小
2. 可任選背靠枕或木床頭片
3. 背靠墊尺寸20cm厚\*65cm高；背靠墊為拉鍊式可拆洗；有內裡好拆裝，保持內部清潔；布類材質防潑水耐汙耐刮
4. 背靠墊採用高密度泡棉，非一般絲棉，長久使用不會塌陷



床頭微斜體貼背部支撐  
背後可置放小物  
床底中間四支腳柱厚實支撐

## 丹麥床架

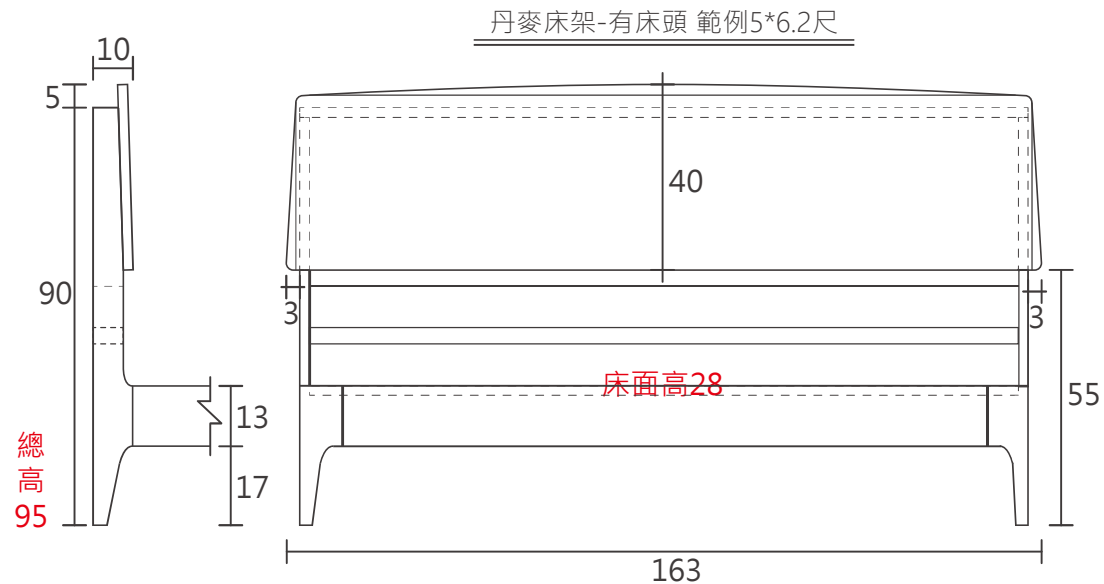

床板為實木板1.8cm厚  
三面包框，防止床墊滑移



整組床組榫接結構  
▲ 結構非一般快速五金

### 有床頭款售價：(以下尺寸含床頭片尺寸)

	梣木版本	白橡木版本	胡桃木版本
3.5 x 6.2尺 (外徑117.5cm*201.5cm)	\$ 26,000	\$ 32,000	\$ 38,000
5 x 6.2尺 (外徑163.5cm*201.5cm)	\$ 30,000	\$ 38,000	\$ 44,000
6 x 6.2尺 (外徑193.5cm*201.5cm)	\$ 32,000	\$ 40,000	\$ 46,000
6 x 7尺 (外徑193.5cm*225.5cm)	\$ 34,000	\$ 42,000	\$ 48,000

### 無床頭款售價：

	梣木版本	白橡木版本	胡桃木版本
3.5 x 6.2尺 (外徑111.5cm*191.5cm)	\$ 20,000	\$ 24,000	\$ 30,000
5 x 6.2尺 (外徑157.5cm*191.5cm)	\$ 24,000	\$ 29,000	\$ 35,000
6 x 6.2尺 (外徑187.5cm*191.5cm)	\$ 26,000	\$ 31,000	\$ 37,000
6 x 7尺 (外徑187.5cm*215.5cm)	\$ 28,000	\$ 33,000	\$ 39,000

床頭尺寸深10cm\*95高

材質：梣木版本：為北美梣木施作，其他為紐西蘭松木  
白橡木版本：為北美白橡木施作，其他為紐西蘭松木  
胡桃木版本：為北美胡桃木施作，其他為紐西蘭松木





## 基本高架床組-直樓梯款

售價：3.5\*6.2尺

(外徑長 195 cm\* 寬 113 cm\* 高 190 cm；床面高 150 cm)

樓梯長 53 cm\* 寬 18 cm\* 高 190 cm

**A款(高架床+格櫃+木梯) \$ 49,800**

**B款(高架床+木梯) \$ 38,800**

材質：床體、櫃子、樓梯為紐西蘭松木施作

\*床組也可使用日本檜木施作，價格另計



圖片為松木彩色蠟漆千湖藍

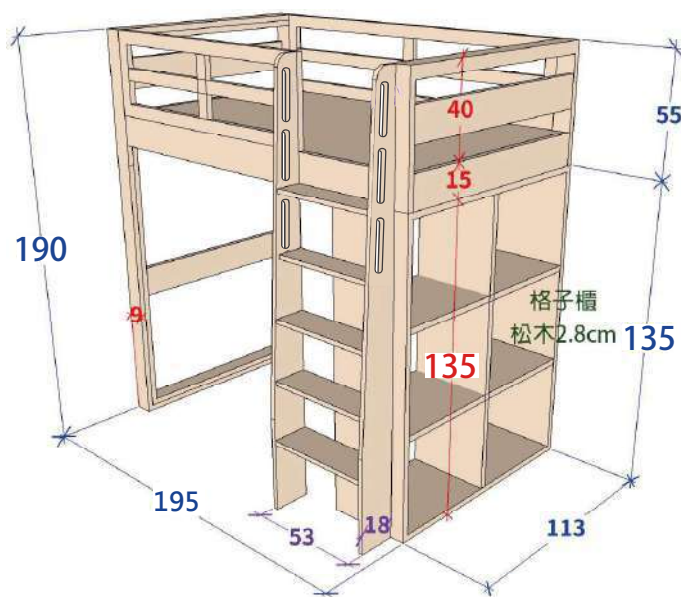

**A款**

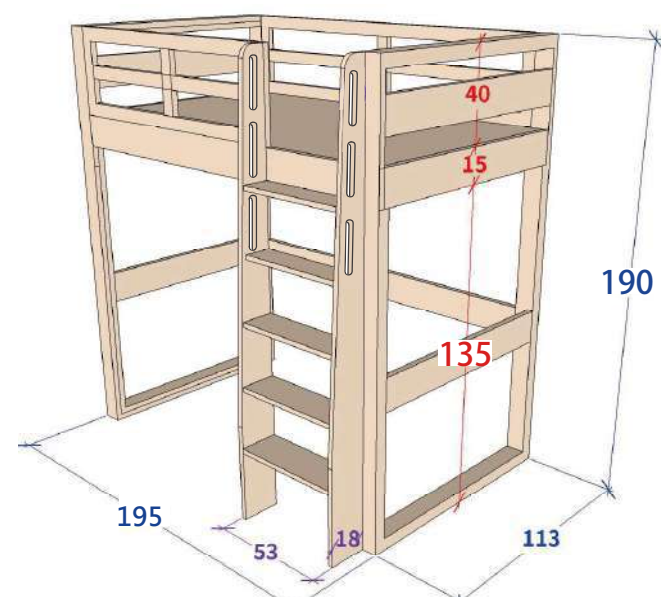

**B款**





圖片為松木原木色

## 基本高架床組-格子樓梯款

售價：3.5\*6.2尺

(外徑長 195 cm\* 寬 113 cm\* 高 190 cm；床面高 150 cm)

格子樓梯櫃 長 120 cm\* 寬 40 cm\* 高 120 cm

A格子櫃款 \$ 65,800

B標準款 \$ 53,600

材質：

床體、櫃子樓梯為紐西蘭松木施作

\*床組也可使用日本檜木施作，價格另計

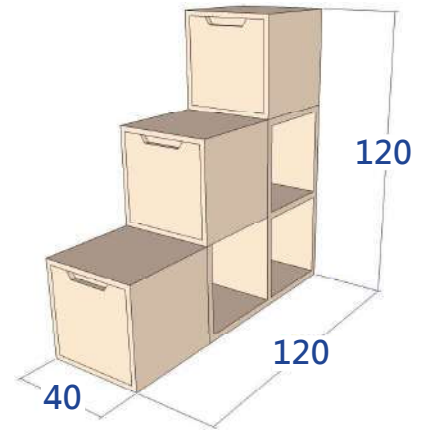

圖片為松木原木色

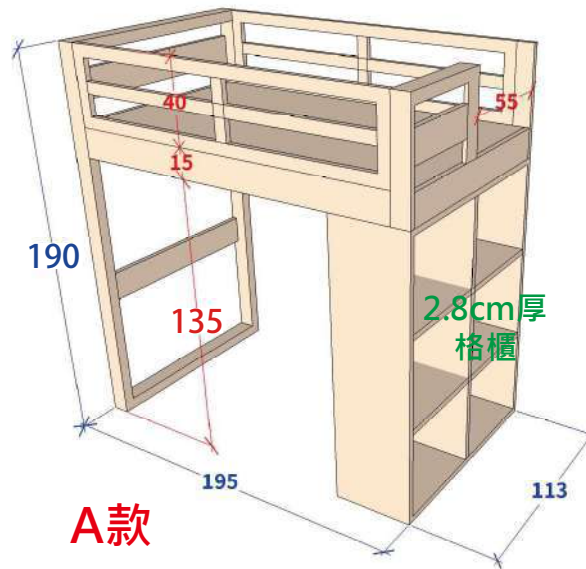

A款

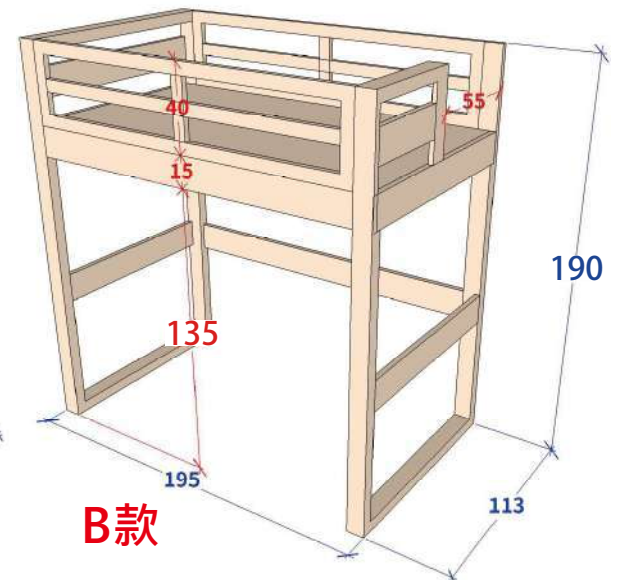

B款







圖片為松木原木色

## 單人雙人高架床組

售價：(上)3.5\*6.2尺 (下)5\*6.2尺 **\$ 53,600**

上單人床 外徑 長 212 cm\* 寬 113 cm\* 高 190 cm，床面高 150 cm

下雙人床 外徑 長 194 cm\* 寬 157 cm\* 高 9 cm

樓梯 長 53 cm\* 寬 18 cm\* 高 190 cm

材質：床體、樓梯為紐西蘭松木施作

\*床組也可使用日本檜木施作，價格另計

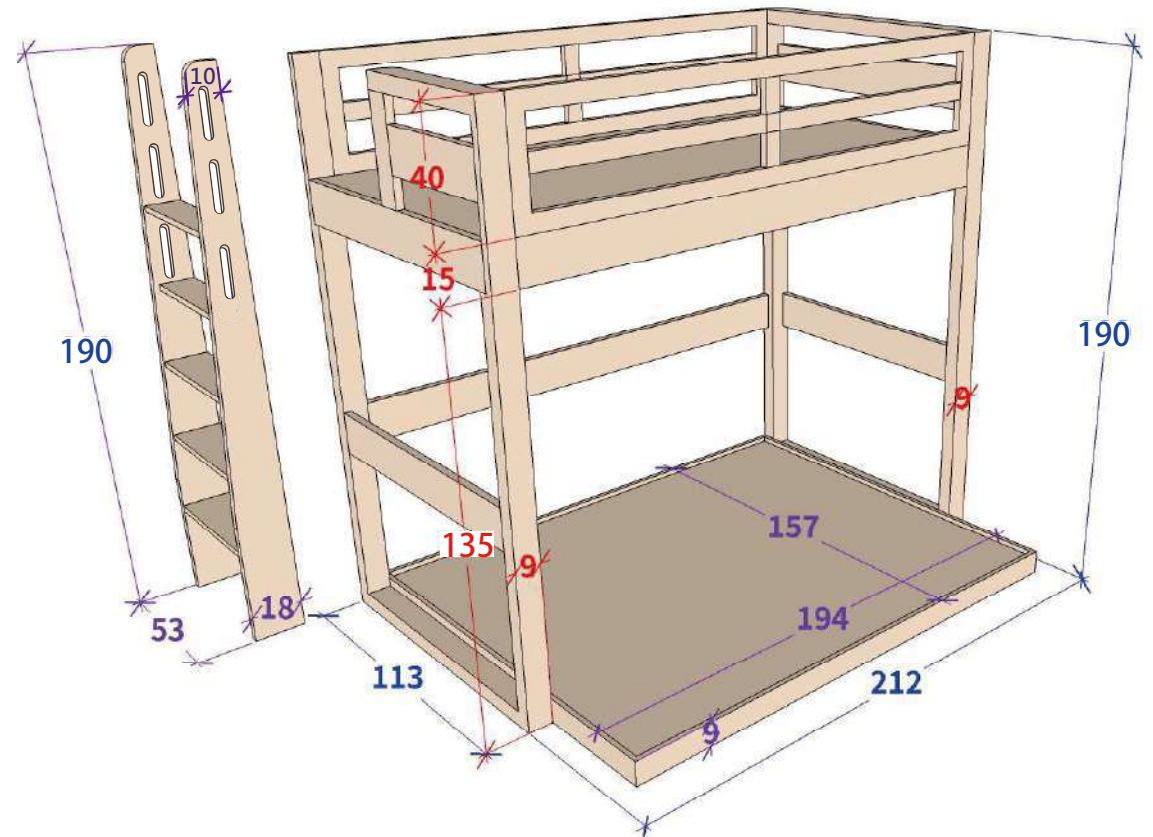





## 原木床頭箱

售價：

寬 單人3.5尺 \* 深 30 cm \* 高 90 cm **\$ 15,800**

寬 雙人5尺 \* 深 30 cm \* 高 90 cm **\$ 17,000**

寬 雙人6尺 \* 深 30 cm \* 高 90 cm **\$ 20,000**



材質：為日本檜木施作



## 原木床頭箱(開放格層)

售價：

單人3.5尺(單邊) \* 深 30 cm \* 高 90 cm **\$ 18,800**

雙人 5尺(兩側) \* 深 30 cm \* 高 90 cm **\$ 23,000**

雙人 6尺(兩側) \* 深 30 cm \* 高 90 cm **\$ 26,000**

材質：為日本檜木施作

# QSHION空氣纖維床墊



彈力釋壓



水洗快乾



透氣呼吸



抑菌防蟎



安全無毒



## QSHION

1、支撐核心：

4D高涵養纖維結構體，具有柔軟度及支撐力，全方位釋放壓力

2、舒適內襯：

內墊為編織床墊，有90%以上的空氣層，透氣排汗不悶熱，乾爽環境不利塵蟎細菌生長；內墊皆可水洗

3、細緻面料：

三明治網布包覆，可水洗

尺寸

單人加大3.5\*6.2尺(外徑106\*190\*8cm厚) \$ 請洽官方LINE詢問

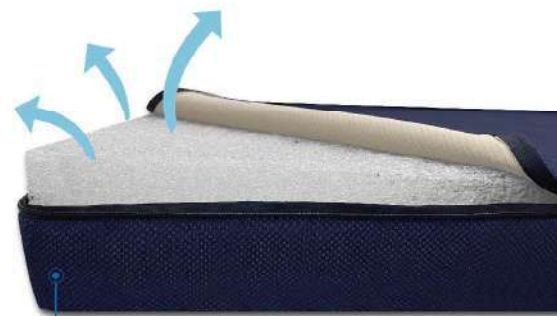

三明治網布

透氣三明治網布，全方位幫助熱氣排出，增加舒適性



4D高涵氧纖維

採用4D高涵氧纖維立體編織而成的床墊形成透氣舒適的空氣對流層，能有效將熱氣排出，擁有舒適透氣。



4D高涵氧纖維

芯材使用60度以下清水沖洗，即可輕鬆洗去尿漬、髒污、塵屑。

看官網更詳細



## QSHION 通過的國際相關認證



SGS

Intertek  
TQM Quality Assurance

SGS

SGS

SGS



# K210



## 1、支撐核心：

德國AGRO原裝進口PUNKTOFLAEX MAXI預壓獨立袋裝彈簧，彈簧間的獨立運作，更加符合人體工程學支撐與睡眠者的釋壓需求。

## 2、舒適內襯：

泡棉PU FOAM 51kg/m<sup>3</sup>經SGS專案測試認證，品質均符合通過歐盟RoHS無危害性物質要求。

## 3、細緻面料：

美國Outlast® 恆溫纖維與法國Greenfirst® 天然植物防蟎織物處理技術，並提供恆溫高透氣性及天然植物抗菌衛生的基礎，且符合國際Oeko-Tex100標準，確保床墊透氣乾爽，防蟎抗菌不易產生過敏源。

採用雙面相同材料結構，雙面皆可使用，且定期翻面床墊，可使床墊壽命增加也可使睡眠更舒適。

## 價格及尺寸

	床墊規格尺寸	價格
單人	3*6.2尺(外徑91*190cm)	\$22,500
單人加大	3.5*6.2尺(外徑106*190cm)	\$22,500
雙人	5*6.2尺(外徑152*190cm)	\$26,500
雙人加大	6*6.2尺(外徑182*190cm)	\$33,000
king國王	6*7尺(外徑182*212cm)	\$37,800



# K230H



## 1、支撐核心：

德國AGRO原裝進口PUNKTOFLAEX MAXI 300S 3ZONE預壓獨立袋裝彈簧，彈簧間的獨立運作，更加符合人體工程學支撐與睡眠者的釋壓需求，

**科技式 3 區域支撐，精細地提供身體曲線支撐釋壓設計**

## 2、舒適內襯：

泡棉PU FOAM 51kg/m<sup>3</sup>經SGS專案測試認證，品質均符合通過歐盟RoHS無危害性物質要求。

## 3、細緻面料：

美國Outlast® 恆溫纖維與法國Greenfirst® 天然植物防蟎織物處理技術，並提供恆溫高透氣性及天然植物抗菌衛生的基礎，且符合國際Oeko-Tex100標準，確保床墊透氣乾爽，防蟎抗菌不易產生過敏源。

採用雙面相同材料結構，雙面皆可使用，且定期翻面床墊，可使床墊壽命增加也可使睡眠更舒適。

## 價格及尺寸

	床墊規格尺寸	價格
單人	3*6.2尺(外徑91*190cm)	\$28,500
單人加大	3.5*6.2尺(外徑106*190cm)	\$28,500
雙人	5*6.2尺(外徑152*190cm)	\$32,500
雙人加大	6*6.2尺(外徑182*190cm)	\$39,500
king國王	6*7尺(外徑182*212cm)	\$46,000

# K260H



## 1、支撐核心：

德國AGRO原裝進口PUNKTOFLAEX MAXI 5ZONE 預壓獨立袋裝彈簧，彈簧間的獨立運作，符合人體工程學支撐與睡眠者的釋壓需求，

**科技式 7 區域支撐，精細地提供身體曲線支撐釋壓設計**

## 2、舒適內襯：

泡棉PU FOAM 51kg/m<sup>3</sup>經SGS專案測試認證，品質均符合通過歐盟RoHS無危害性物質要求。

## 3、細緻面料：

美國Outlast® 恆溫纖維與法國Greenfirst® 天然植物防蟎織物處理技術，並提供恆溫高透氣性及天然植物抗菌衛生的基礎，且符合國際Oeko-Tex100標準，確保床墊透氣乾爽，防蟎抗菌不易產生過敏源。

採用雙面相同材料結構，雙面皆可使用，且定期翻面床墊，可使床墊壽命增加也可使睡眠更舒適。

## 價格及尺寸

	床墊規格尺寸	價格
單人	3*6.2尺(外徑91*190cm)	\$34,600
單人加大	3.5*6.2尺(外徑106*190cm)	\$34,600
雙人	5*6.2尺(外徑152*190cm)	\$40,800
雙人加大	6*6.2尺(外徑182*190cm)	\$48,800
king國王	6*7尺(外徑182*212cm)	\$56,500

# K1921H



## 1、支撐核心：

德國AGRO原裝進口PUNKTOFLAEX MAXI 1000S 5ZONE預壓獨立袋裝彈簧，彈簧間的獨立運作，更加符合人體工程學支撐與睡眠者的釋壓需求。

科技式 5 區域支撐，精細地提供身體曲線支撐釋壓設計

## 2、舒適內襯：

泡棉PU FOAM 55kg/m<sup>3</sup>經CertiPUR專案測試認證，品質均符合通過無危害性物質要求，具有良好透氣性且舒適性佳。

## 3、細緻面料：

美國Outlast® 恆溫纖維與法國Greenfirst® 天然植物防蟎織物處理技術，並提供恆溫高透氣性及天然植物抗菌衛生的基礎，且符合國際Oeko-Tex100標準，確保床墊透氣乾爽，防蟎抗菌不易產生過敏源。

採用雙面相同材料結構，雙面皆可使用，且定期翻面床墊，可使床墊壽命增加也可使睡眠更舒適。

## 價格及尺寸

	床墊規格尺寸	價格
單人	3*6.2尺(外徑91*190cm)	\$48,500
單人加大	3.5*6.2尺(外徑106*190cm)	\$48,500
雙人	5*6.2尺(外徑152*190cm)	\$57,000
雙人加大	6*6.2尺(外徑182*190cm)	\$67,000
king國王	6*7尺(外徑182*212cm)	\$79,000



# K210H



## 1、支撐核心：

德國AGRO原裝進口PUNKTOFLAEX MAXI 500S預壓式袋裝獨立彈簧，彈簧間的獨立運作，符合人體工程學支撐與睡眠者的釋壓需求，精細地提供身體曲線支撐釋壓設計。

## 2、舒適內襯：

泡棉PU FOAM 51kg/m<sup>3</sup>經SGS專案測試認證，品質均符合通過歐盟RoHS無危害性物質要求。

## 3、細緻面料：

美國Outlast® 恆溫纖維與法國Greenfirst® 天然植物防蟎織物處理技術，並提供恆溫高透氣性及天然植物抗菌衛生的基礎，且符合國際Oeko-Tex100標準，確保床墊透氣乾爽，防蟎抗菌不易產生過敏源。

採用雙面相同材料結構，雙面皆可使用，且定期翻面床墊，可使床墊壽命增加也可使睡眠更舒適。

## 價格及尺寸

	床墊規格尺寸	價格
單人	3*6.2尺(外徑91*190cm)	\$27,500
單人加大	3.5*6.2尺(外徑106*190cm)	\$27,500
雙人	5*6.2尺(外徑152*190cm)	\$31,500
雙人加大	6*6.2尺(外徑182*190cm)	\$38,500
king國王	6*7尺(外徑182*212cm)	\$45,000

# 櫃類

- 床頭櫃
- 電視邊櫃
- 電視櫃
- 斗櫃、矮櫃
- 高櫃(電器櫃、餐櫃)
- 書櫃
- 玄關櫃
- 衣櫃



圖片為 梣木 原木色



五金滑軌為三段鋼珠滑軌



床頭櫃背後皆退縮3cm  
方便插座位置，可貼齊牆面  
床頭櫃上方有電線孔  
可讓電線輕易穿過，收納於櫃後



接合處用水性乳膠加壓乾燥



床頭櫃皆用公母榫接工法施作



邊邊角角皆做導圓處理

## 小狗狗床頭櫃

售價：寬 47 cm \* 深 40 cm \* 高 50 cm (木腳 15cm)

梣木版本	日本檜木版本	胡桃木版本
\$7,800	\$9,800	\$11,800

材質：

梣木版本：為北美梣木施作；抽屜內盒及背板為紐西蘭松木或樺木夾板

日本檜木版本：全為日本檜木施作

胡桃木版本：為北美胡桃木施作；抽屜內盒及背板為紐西蘭松木或樺木夾板



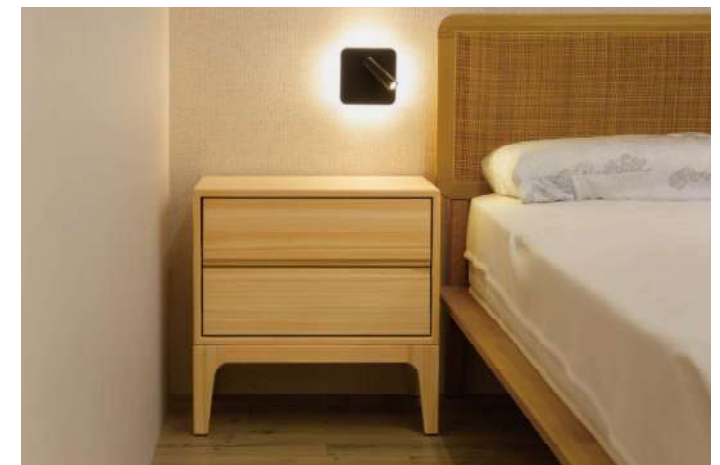

圖片為 日本檜木 無垢材 不上漆

## 丹麥床頭櫃

售價：

寬 50 cm \* 深 40 cm \* 高 50 cm (木腳 17cm)

日本檜木版本 胡桃木版本

**\$ 9,800**

**\$ 11,800**

材質：

日本檜木版本：全為日本檜木施作

胡桃木版本：為北美胡桃木施作

；抽屜內盒及背板為紐西蘭松木或樺木夾板



## 滿圓床頭櫃/沙發邊櫃

售價：  
 寬 50cm \* 深 40 cm \* 高 50 cm

梣木版本	日本檜木版本	胡桃木版本
\$ 7,800	\$ 9,800	\$ 11,800

材質：

梣木版本：為北美梣木施作；

抽屜內盒及背板為紐西蘭松木或樺木夾板

日本檜木版本：全為日本檜木施作

胡桃木版本：為北美胡桃木施作；

抽屜內盒及背板為紐西蘭松木或樺木夾板

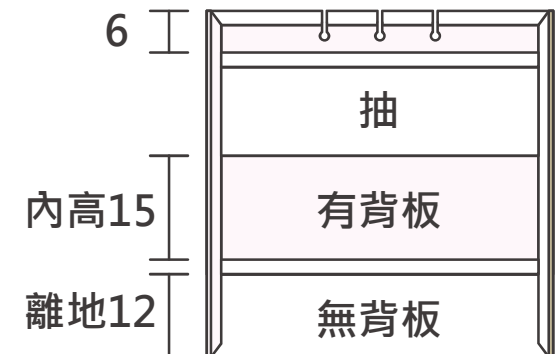



### 電視矮邊櫃 NO.1

售價：

寬 60 cm \* 深 40 cm \* 高 75 cm  
**\$ 12,000**

為北美櫟木施作；  
抽屜內盒及背板為紐西蘭松木或樺木夾板

備註：

1. 三個抽屜
2. 八字錐腳15cm



### 電視矮邊櫃 NO.2

售價：

寬 80 cm \* 深 40 cm \* 高 95 cm  
**\$ 18,000**

為北美櫟木施作；  
抽屜內盒及背板為紐西蘭松木或樺木夾板

備註：木門內1活動層板



### 日型電視邊櫃

售價：

寬 50 cm \* 深 40 cm \* 高 180 cm  
**\$ 18,000**

材質：  
北美櫟木施作，  
背板為紐西蘭松木施作

備註：  
木框玻璃門內3活動層板；  
木門內無活動層板





圖片為梣木 櫃體原木色、抽屜(左)柚木色(中)洗白色(右)胡桃木色

## 北歐風電視櫃

	梣木版本	日本檜木版本	胡桃木版本
寬150* 深 40 cm * 高 50 cm	\$ 24,000	\$ 32,000	\$ 36,000
寬180* 深 40 cm * 高 50 cm	\$ 28,000	\$ 36,000	\$ 40,000
寬210* 深 40 cm * 高 50 cm	\$ 32,000	\$ 40,000	\$ 44,000
寬240* 深 40 cm * 高 50 cm	\$ 36,000	\$ 44,000	\$ 48,000

木腳高15cm

梣木版本：北美梣木施作；

抽屜內盒及背板為紐西蘭松木或樺木夾板

日本檜木版本：全為日本檜木施作

胡桃木版本：北美胡桃木；抽屜內盒及背板為紐西蘭松木或樺木夾板

備註：可加挖長形整線孔槽(寬24cm\*6cm)，加價 \$800



◀ 電視櫃中抽屜背板位置  
加挖出線孔

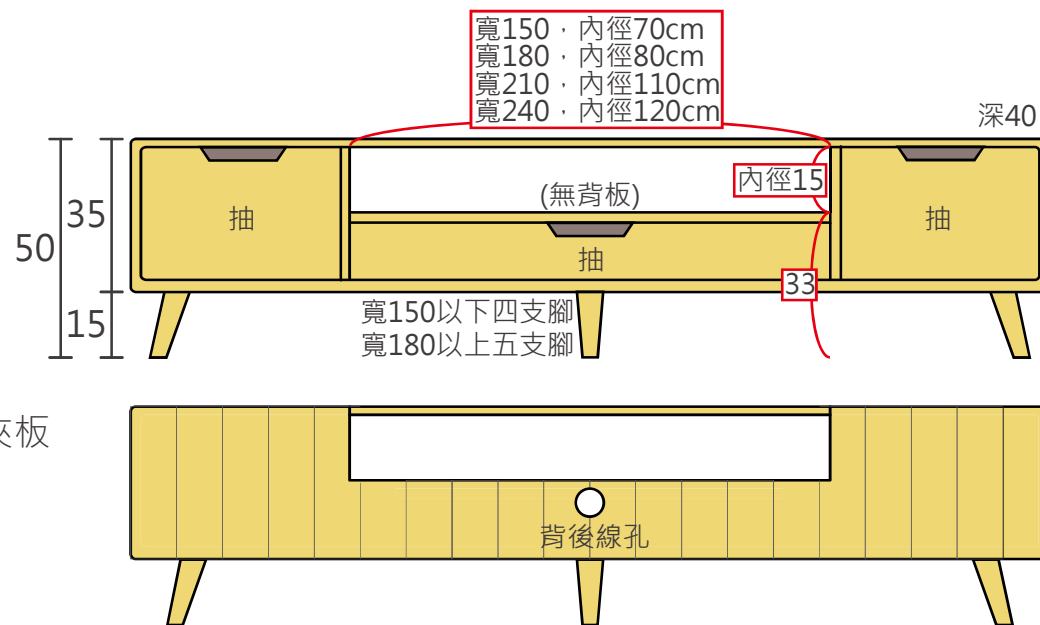



圖片為梣木 原木色

## 日型電視櫃

	梣木版本	日本檜木版本	胡桃木版本
寬150* 深 40 cm * 高 45 cm	\$ 24,000	\$ 32,000	\$ 36,000
寬180* 深 40 cm * 高 45 cm	\$ 28,000	\$ 36,000	\$ 40,000
寬210* 深 40 cm * 高 45 cm	\$ 32,000	\$ 40,000	\$ 44,000
寬240* 深 40 cm * 高 45 cm	\$ 36,000	\$ 44,000	\$ 48,000

梣木版本：北美梣木施作；抽屜內盒及背板為紐西蘭松木或樺木夾板

日本檜木版本：全為日本檜木施作

胡桃木版本：為北美胡桃木施作；抽屜內盒及背板為紐西蘭松木或樺木夾板

備註：1. 可加裝木腳，加購 **\$1,000**

2. 可加挖長形整線孔槽(寬24cm\*6cm)，加價 **\$800**





圖片為 梣木 原木色



圖片為 梣木 柚木色

## 悠然電視櫃-木腳款

售價：	梣木版本	日本檜木版本	胡桃木版本
寬150* 深 40 cm * 高 50 cm	\$ 24,000	\$ 32,000	\$ 36,000
寬180* 深 40 cm * 高 50 cm	\$ 28,000	\$ 36,000	\$ 40,000
寬210* 深 40 cm * 高 50 cm	\$ 32,000	\$ 40,000	\$ 44,000
寬240* 深 40 cm * 高 50 cm	\$ 36,000	\$ 44,000	\$ 48,000

材質：

梣木版本：為北美梣木施作；

抽屜內盒及背板為紐西蘭松木或樺木夾板

日本檜木版本：全為日本檜木施作

胡桃木版本：為北美胡桃木施作；

抽屜內盒及背板為紐西蘭松木或樺木夾板

備註：可加挖長形整線孔槽(寬24cm\*6cm)· 加價 \$800

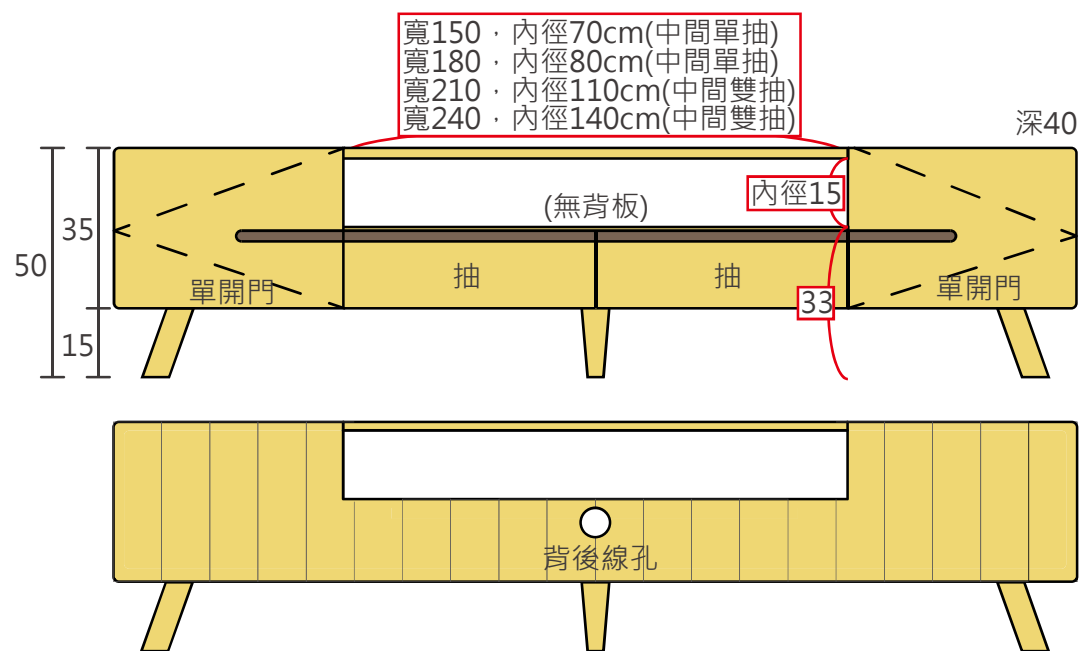





圖片為 桤木 原木色



圖片為 長虹玻璃推門



## 丹麥電視櫃

售價：	桤木版本	日本檜木版本	胡桃木版本
寬180* 深 40 cm * 高 45 cm	\$32,000	\$42,000	\$48,000
寬210* 深 40 cm * 高 45 cm	\$36,000	\$46,000	\$52,000
寬240* 深 40 cm * 高 45 cm	\$40,000	\$50,000	\$56,000

桤木版本：為北美桤木施作；

抽屜內盒及背板為紐西蘭松木或樺木夾板

日本檜木版本：全為日本檜木施作

胡桃木版本：為北美胡桃木施作；

抽屜內盒及背板為紐西蘭松木或樺木夾板

備註：

1. 可加挖長形整線孔槽，加價 \$ 500
2. 推門門片可改材質(藤編、木直柵、長虹玻璃)

鳥目藤編

十字藤編

木直柵

長虹玻璃

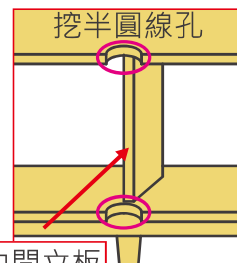

層板及中間立板  
退3cm

門片選擇材質

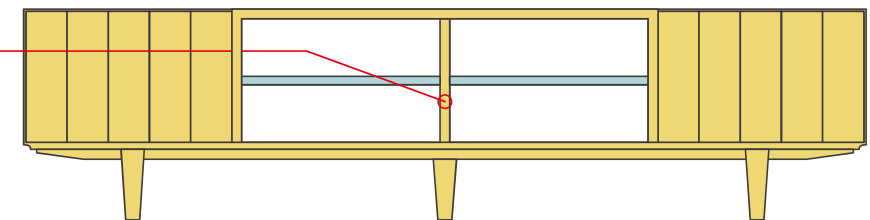
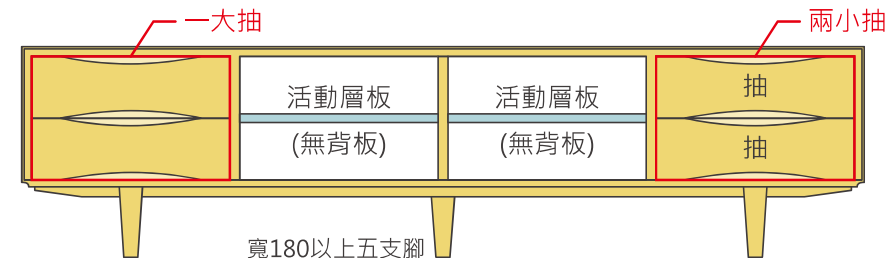
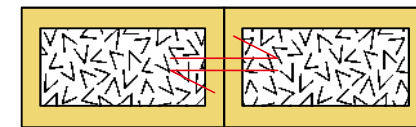



圖片為梣木 原木色



中間拉板-置短焦投影機  
可調整投影尺寸

中間一拉板一小抽  
左右兩側各一大抽

## 丹麥電視櫃(短焦投影機版)

售價：

	梣木版本	日本檜木版本
寬180* 深 50 cm* 高 45 cm	\$36,000	\$48,000
寬210* 深 50 cm* 高 45 cm	\$40,000	\$52,000
寬240* 深 50 cm* 高 45 cm	\$44,000	\$56,000

梣木版本：為北美梣木施作；

抽屜內盒及背板為紐西蘭松木或樺木夾板

日本檜木版本：全為日本檜木施作

備註：可配合各式短焦投影機之規格，客製化調整

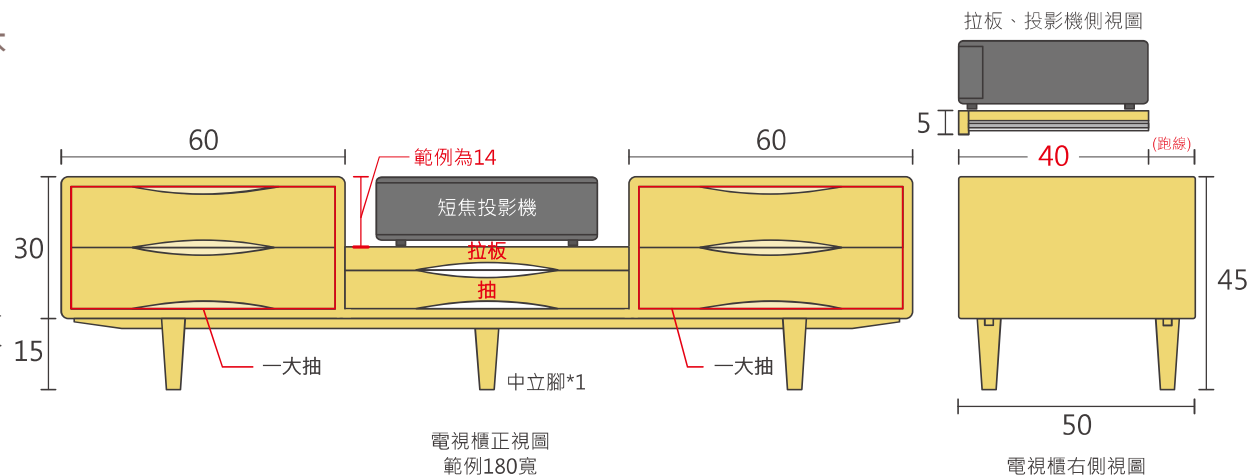



圖片為 梣木 原木色



## 細兩推門電視櫃

售價：	梣木版本	日本檜木版本	胡桃木版本
寬150 * 深 40 cm * 高 35 cm	\$ 25,000	\$ 33,000	\$ 38,000
寬180 * 深 40 cm * 高 35 cm	\$ 29,000	\$ 37,000	\$ 42,000
寬210 * 深 40 cm * 高 35 cm	\$ 33,000	\$ 41,000	\$ 46,000
寬240 * 深 40 cm * 高 35 cm	\$ 37,000	\$ 43,000	\$ 49,000

梣木版本：為北美梣木施作；

抽屜內盒及背板為紐西蘭松木或樺木夾板

日本檜木版本：為全日本檜木施作

胡桃木版本：為北美胡桃木施作；

抽屜內盒及背板為紐西蘭松木或樺木夾板

備註：可加裝木腳或壁掛，加購 \$1,000

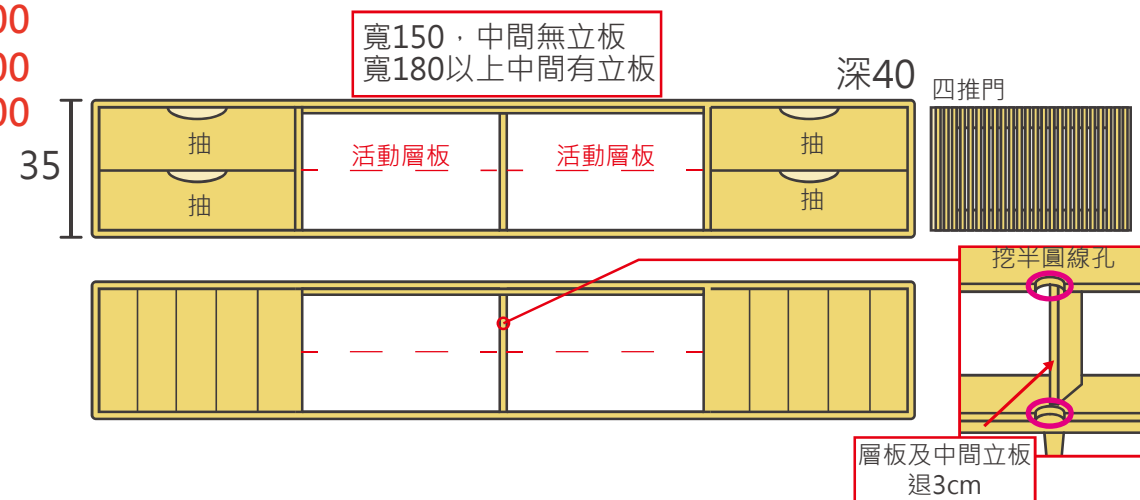





圖片為 (上) 梣木 金屬漆(黑)  
(下) 梣木 原木色



## 平行電視櫃

售價：

寬240\* 深 40 cm \* 高 35 cm(左1抽右2抽) **\$40,000**

寬270\* 深 40 cm \* 高 35 cm(左1抽右2抽) **\$45,000**

寬300\* 深 40 cm \* 高 35 cm(左1抽右2抽) **\$50,000**

寬330\* 深 40 cm \* 高 35 cm(左1抽右3抽) **\$55,000**

寬360\* 深 40 cm \* 高 35 cm(左1抽右3抽) **\$60,000**

材質：

為北美梣木施作；

抽屜內盒及背板為紐西蘭松木或樺木夾板

備註：櫃體之間有立柱加強結構

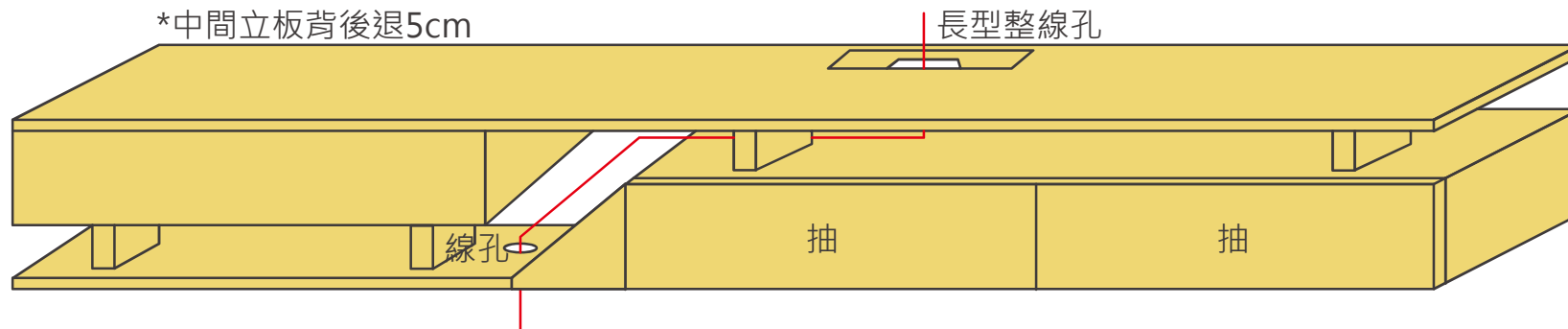

寬240(左1抽右2抽)  
寬270(左1抽右2抽)  
寬300(左1抽右2抽)  
寬330(左1抽右3抽)  
寬360(左1抽右3抽)



圖片為日本檜木 無垢材 不上漆

五金採用座式緩衝滑軌  
使用體驗升級·更加細緻綿密



## 北歐風斗櫃

售價：	日本檜木版本
寬 80 * 深 40 cm * 高 90 cm(三抽)	<b>\$ 26,000</b>
寬 120* 深 40 cm * 高 90 cm(六抽)	<b>\$ 35,000</b>
寬 150* 深 40 cm * 高 90 cm(六抽)	<b>\$ 39,000</b>
寬 180* 深 40 cm * 高 90 cm(九抽)	<b>\$ 46,000</b>
寬 210* 深 40 cm * 高 90 cm(九抽)	<b>\$ 54,000</b>

木腳高15cm

- 備註：1.可改抽屜把手樣式  
2.抽屜底板及櫃體背板為有結級·其餘為無結級  
3.抽屜五金採用座式緩衝滑軌



### 細雨鞋櫃(櫃體高80cm)

售價：

日本檜木版本

寬 120\* 深 40 cm \* 高 80 cm(三門)

**\$25,300**

寬 150\* 深 40 cm \* 高 80 cm(三門)

**\$31,000**

寬 180\* 深 40 cm \* 高 80 cm(四門)

**\$36,800**

寬 210\* 深 40 cm \* 高 80 cm(四門)

**\$42,500**

寬 240\* 深 40 cm \* 高 80 cm(六門)

**\$48,300**

材質：

日本檜木版本 :全為日本檜木施作

備註：

1. 桶身內3活動層板，共4格層

2. 可加裝木腳或壁掛，加購 **\$1,000**





### 細雨鞋櫃(櫃體高60cm)

售價：

寬 120 \* 深 40 cm \* 高 60 cm (三門)  
寬 150 \* 深 40 cm \* 高 60 cm (三門)  
寬 180 \* 深 40 cm \* 高 60 cm (四門)  
寬 210 \* 深 40 cm \* 高 60 cm (四門)  
寬 240 \* 深 40 cm \* 高 60 cm (六門)

日本檜木版本

**\$ 22,000**  
**\$ 27,000**  
**\$ 32,000**  
**\$ 37,000**  
**\$ 42,000**

材質：

日本檜木版本：全為日本檜木施作

備註：

1. 內附2片活動層板，共3格層
2. 可加裝木腳或壁掛，加購**\$ 1,000**

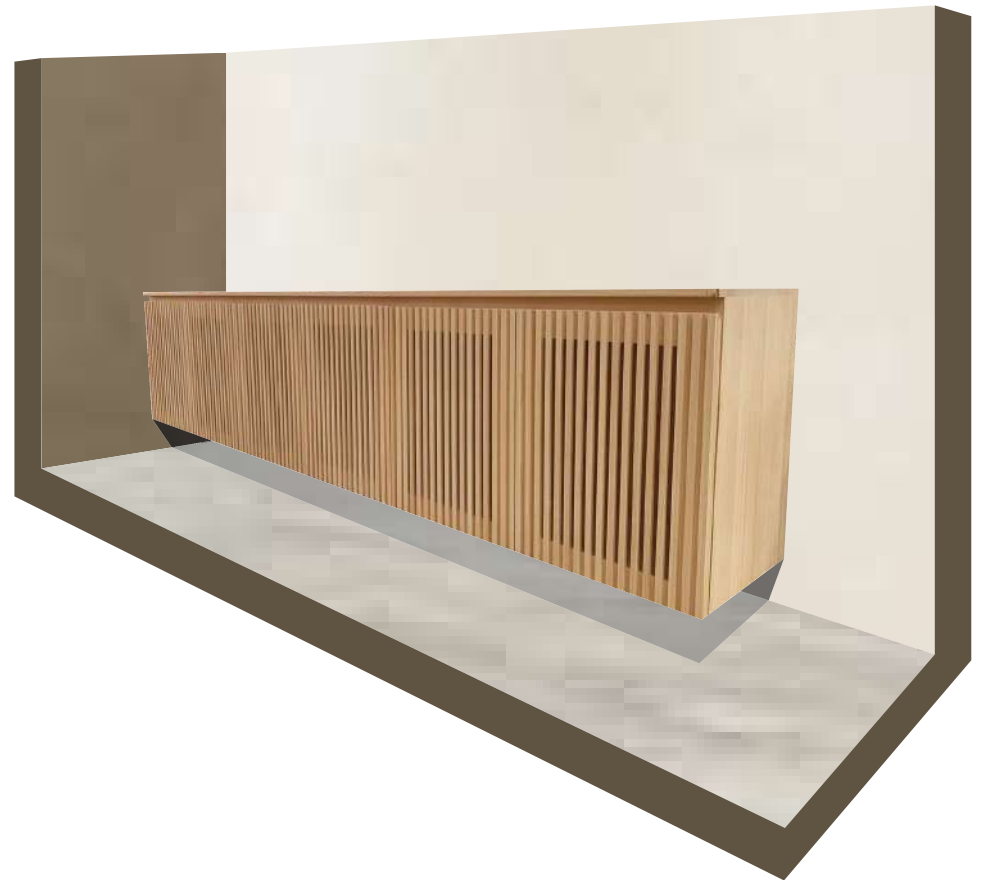



圖片為 日本檜木 無垢材



圖片為 日本檜木 無垢材

## 細雨矮櫃-抽屜款

售價：	梣木版本	日本檜木版本
寬 150* 深 40 cm * 高 95 cm(雙推門+三抽)	\$ 32,000	\$ 36,800
寬 180* 深 40 cm * 高 95 cm(雙推門+三抽)	\$ 37,000	\$ 42,500
寬 210* 深 40 cm * 高 95 cm(雙推門+三抽)	\$ 42,000	\$ 48,300
寬 240* 深 40 cm * 高 95 cm(雙推門+三抽)	\$ 47,000	\$ 54,000

含木腳15cm

梣木版本：為北美梣木施作；  
抽屜內盒及背板為紐西蘭松木或樺木夾板  
日本檜木版本：全為日本檜木施作

備註：  
1. 一桶身內3活動層板，共4格層

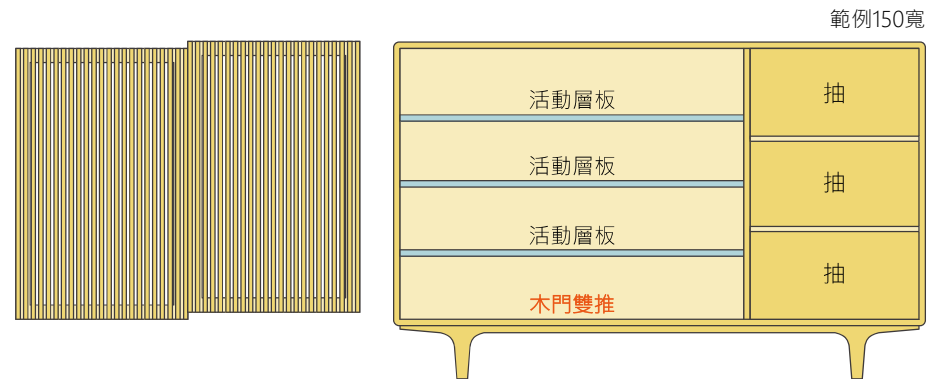



## 初夏餐/鞋櫃

售價：	梣木版本	日本檜木版本
寬 120* 深 40 cm * 高 110 cm (雙抽雙開門)	\$ 27,000	\$ 31,100
寬 150* 深 40 cm * 高 110 cm (三抽三開門)	\$ 32,000	\$ 36,800
寬 180* 深 40 cm * 高 110 cm (三抽三開門)	\$ 37,000	\$ 42,500
寬 210* 深 40 cm * 高 110 cm (四抽四開門)	\$ 42,000	\$ 48,300
寬 240* 深 40 cm * 高 110 cm (四抽四開門)	\$ 47,000	\$ 54,000
含木腳高 20cm		

梣木版本：為北美梣木施作；  
抽屜內盒及背板為紐西蘭松木或樺木夾板  
日本檜木版本：全為日本檜木施作

備註：1. 餐櫃標準內有 1 活動層板；鞋櫃標準內有 3 活動層板  
2. 推門門片可改材質(藤編、企口板、長虹玻璃)

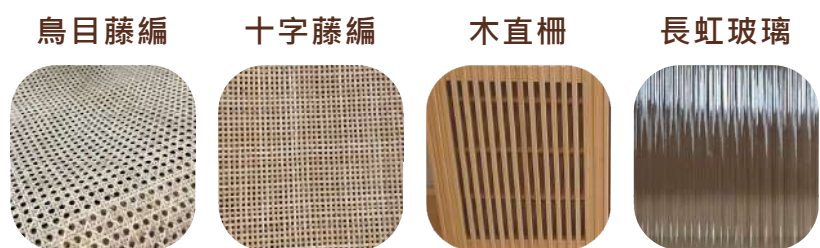





圖片為桤木 原木色



範例180寬

## 悠然矮櫃

售價：

寬 150 \* 深 40 cm \* 高 95 cm (3門3抽)

寬 180 \* 深 40 cm \* 高 95 cm (4門4抽)

寬 210 \* 深 40 cm \* 高 95 cm (4門4抽)

含木腳高15cm

桤木版本 日本檜木版本

**\$ 29,800**    **\$ 34,300**

**\$ 34,800**    **\$ 40,000**

**\$ 39,800**    **\$ 45,800**

桤木版本：為北美桤木施作；

抽屜內盒及背板為紐西蘭松木或樺木夾板

日本檜木版本：全為日本檜木施作

備註：

1. 一桶身內2活動層板，共3格層

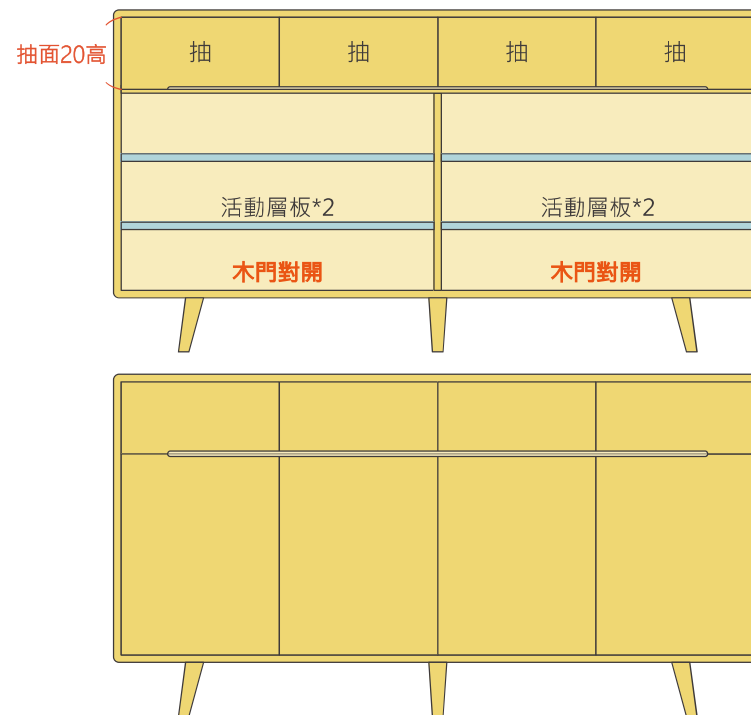



圖片為檯面梣木柚木色  
櫃體松木洗白色



## 鉛筆腳矮櫃

售價：

寬 150 \* 深 40 cm \* 高 90 cm (三抽三門) **\$ 27,800**

寬 180 \* 深 40 cm \* 高 90 cm (五抽兩門) **\$ 32,800**

寬 210 \* 深 40 cm \* 高 90 cm (五抽兩門) **\$ 37,800**

含木腳高15cm

材質：檯面為北美梣木施作

櫃體為紐西蘭松木施作

抽屜內盒及背板為紐西蘭松木或樺木夾板

備註：

1. 可改增加層板並挖底部透氣孔改鞋櫃，另行報價

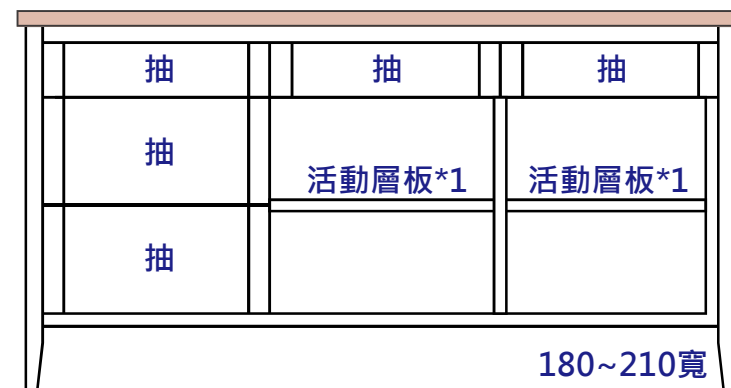
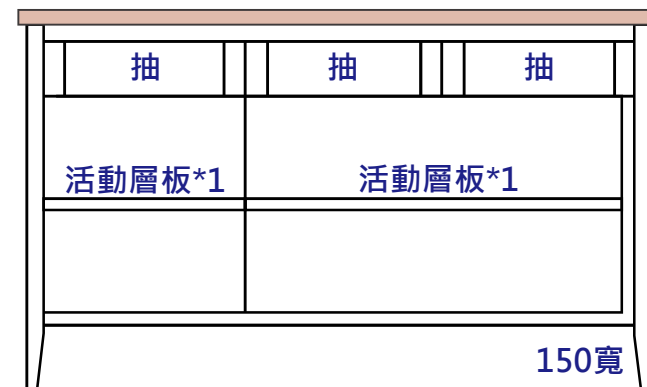

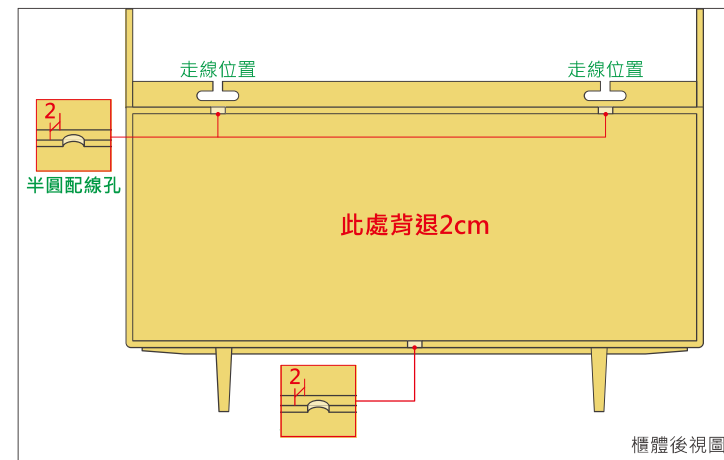
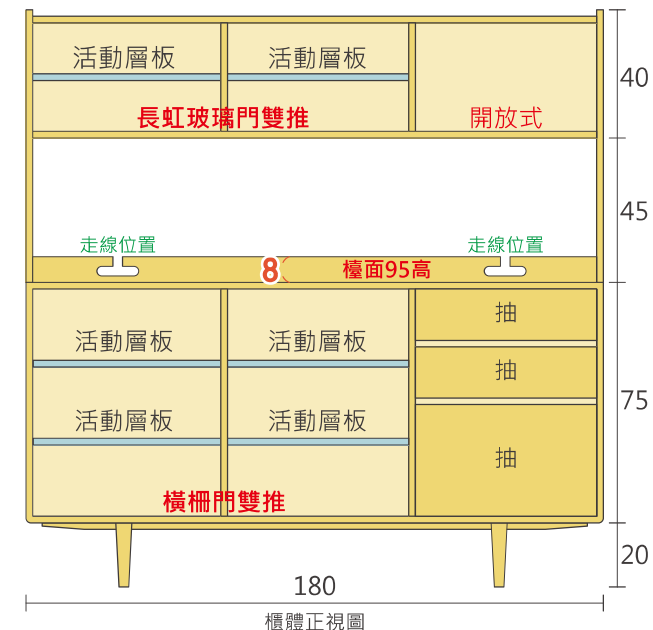
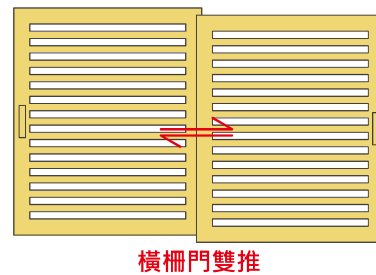
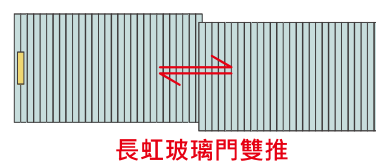

## 丹麥風高櫃

售價：  
 寬 180\* 深 40 cm \* 高 180 cm(雙推門+三抽) 含木腳20cm  
 梣木版本 \$ 59,800 日本檜木版本 \$ 68,800

材質：  
 梣木版本：為北美梣木施作；  
 層板、抽屜內盒及背板為紐西蘭松木或樺木夾板  
 日本檜木版本：全為日本檜木施作







寬60

寬120

寬150、180

## 簡約風電器櫃

售價：

寬 60 cm\* 深 50 cm \* 高 240 cm **\$ 23,000**

寬120 cm\* 深 50 cm \* 高 240 cm **\$ 32,000**

寬150 cm\* 深 50 cm \* 高 240 cm **\$ 42,000**

寬180 cm\* 深 50 cm \* 高 240 cm **\$ 48,000**

材質：

紐西蘭松木施作

抽屜內盒及背板為紐西蘭松木或樺木夾板

拉板後退縮 3 cm

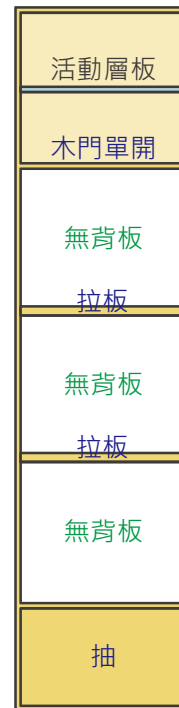



## 上下餐櫃

售價：

寬 150 cm \* 深 40 cm \* 高 240 cm **\$ 62,500**

寬 180 cm \* 深 40 cm \* 高 240 cm **\$ 75,000**

材質：全為日本檜木施作

備註：四抽；四組對開門 (門內各一片活動層板)



A	B	C	D	E	F	G
41.6*30*200.8高	81.4*30*200.8高	121.2*30*200.8高	161*30*200.8高	200.8*30*200.8高	81.4*30*81.4高	121.2*30*121.2高
日本檜木 \$10,500	日本檜木 \$18,000	日本檜木 \$24,000	日本檜木 \$30,000	日本檜木 \$39,000	日本檜木 \$7,500	日本檜木 \$16,500

備註：(1) 以上格櫃皆為內徑38\*38基本設定尺寸，可自行購買無印良品收納櫃，也可依客人空間需求作客製化尺寸設定。  
 (2) 層板可做【活動層板】或【固定層板】選擇。  
 (3) 以上報價為日本檜木 1.8cm厚，另外也可使用 桤木2.1cm厚、胡桃木2.1cm厚，價格另計。







## 玻璃門櫃

售價：

寬 90 cm * 深 40 cm * 高 240 cm (對開門)	<b>\$ 42,800</b>
寬 120 cm * 深 40 cm * 高 240 cm (三開門)	<b>\$ 53,800</b>
寬 150 cm * 深 40 cm * 高 240 cm (三開門)	<b>\$ 64,800</b>
寬 180 cm * 深 40 cm * 高 240 cm (四開門)	<b>\$ 75,800</b>
寬 210 cm * 深 40 cm * 高 240 cm (四開門)	<b>\$ 86,800</b>
寬 240 cm * 深 40 cm * 高 240 cm (六開門)	<b>\$ 97,800</b>

日本檜木版本

材質：日本檜木版本：全為日本檜木施作

備註：

\*玻璃門內有層板\*3，木門內有層板\*1

範例180寬

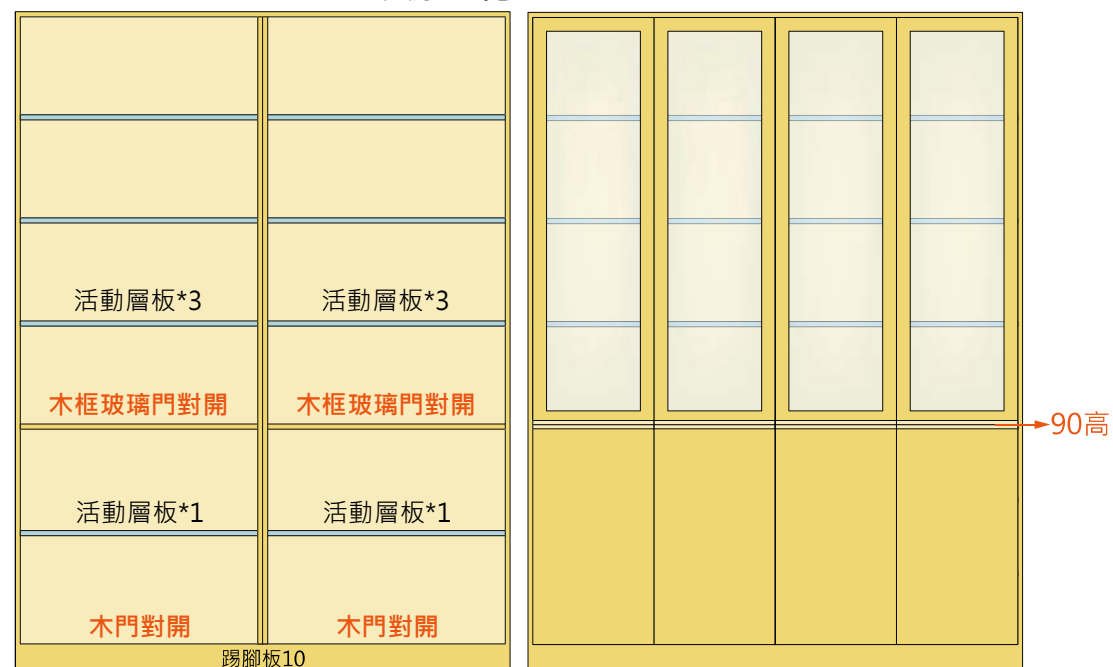









## 簡約風玄關櫃

售價：寬 120 cm \* 深 40 cm \* 高 240 cm  
寬 150 cm \* 深 40 cm \* 高 240 cm

材質：全為日本檜木施作，檯面為北美梣木施作

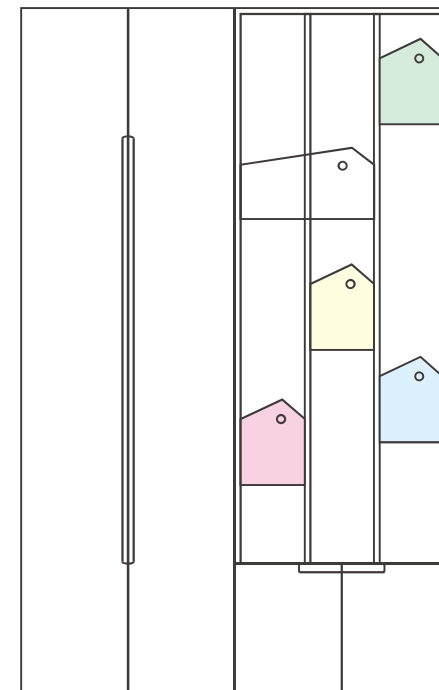

## 跳跳房子玄關櫃

售價：

寬 120 cm \* 深 40 cm \* 高 240 cm

寬 150 cm \* 深 40 cm \* 高 240 cm

材質：全為日本檜木施作，包含抽屜內盒、背板



# 北歐風玄關鞋櫃



範例

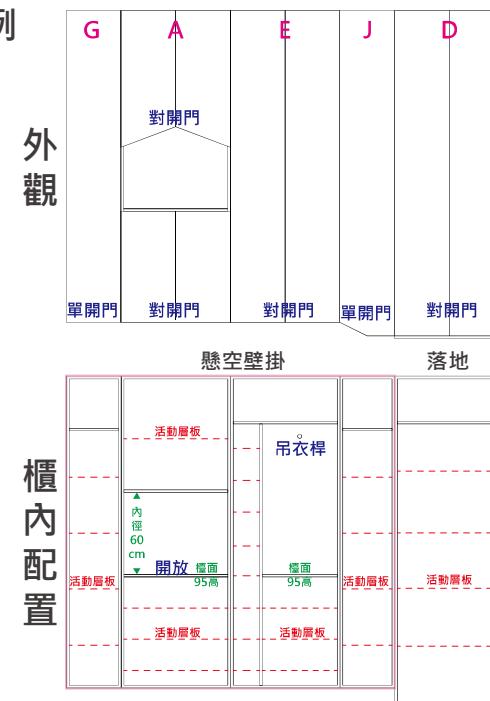

## 大櫃80\*40\*240高

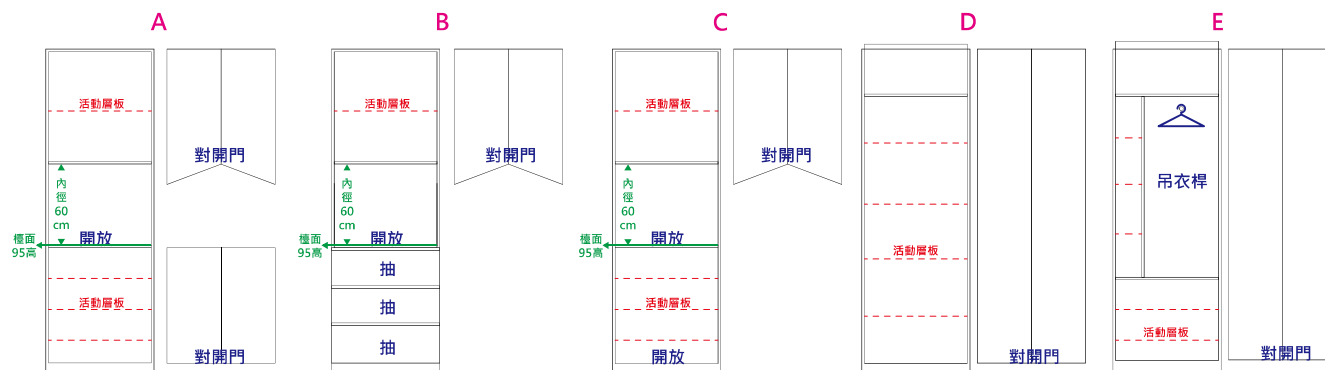

## 小櫃40\*40\*240高

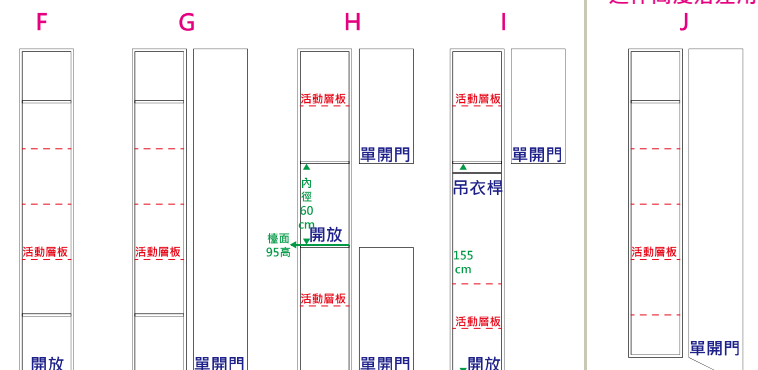

- 備註：(1) 以上櫃體單元件【大櫃80\*40\*240高】、【小櫃40\*40\*240高】為基本設定尺寸，也可依客人需求作客製化尺寸設定。  
 (2) 顏色、插座孔、磁吸式電箱蓋預留等均可依照個人配置協助出圖。  
 (3) 材質部分以日本檜木、桤木皆可選擇。  
 (4) 以上層板數量均為收納櫃需求，如有鞋櫃需求之配置層板數量增加有額外加價，鞋櫃部分會有下方透氣孔。  
 (5) 落地櫃：皆有踢腳高度10cm；也可做懸空壁掛。

## 悠然開門衣櫃

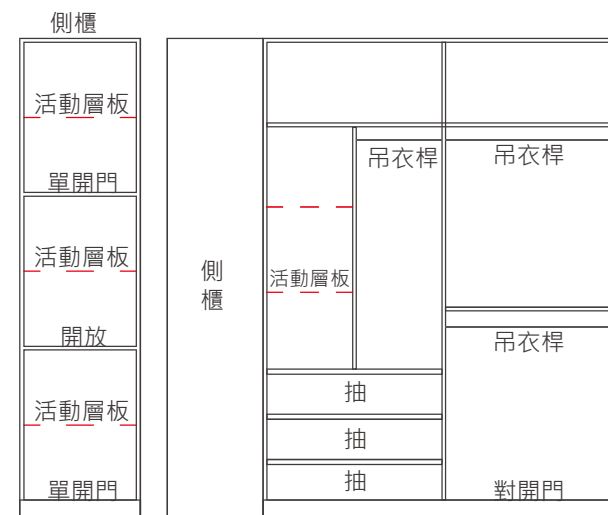

### 衣櫃

售價：寬 180 cm \* 深 60 cm \* 高 240 cm **\$ 94,800**

材質：全為日本檜木施作，包含抽屜內盒、背板

### 側櫃

售價：寬 60 cm \* 深 40 cm \* 高 240 cm **\$ 29,800**

材質：全為日本檜木施作，包含抽屜內盒、背板

## 簡約推門衣櫃

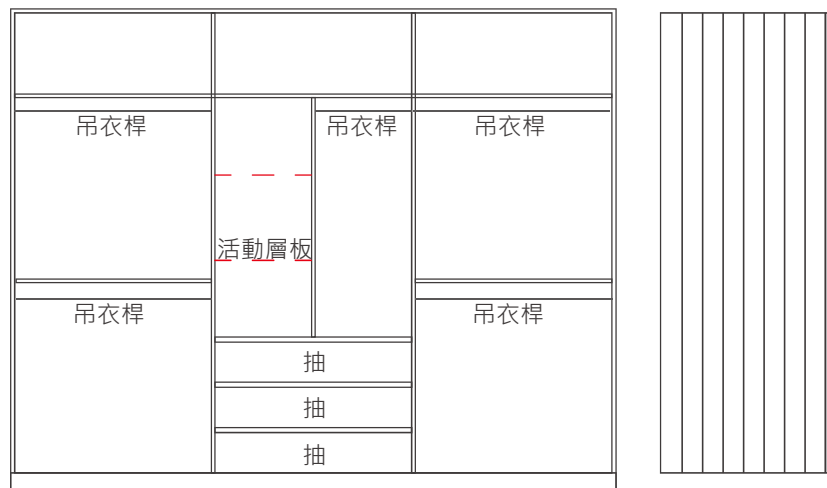

售價：300 cm \* 60 cm \* 240 cm **\$ 146,000**

材質：全為日本檜木施作，包含抽屜內盒、背板

## 標準衣櫃選擇...

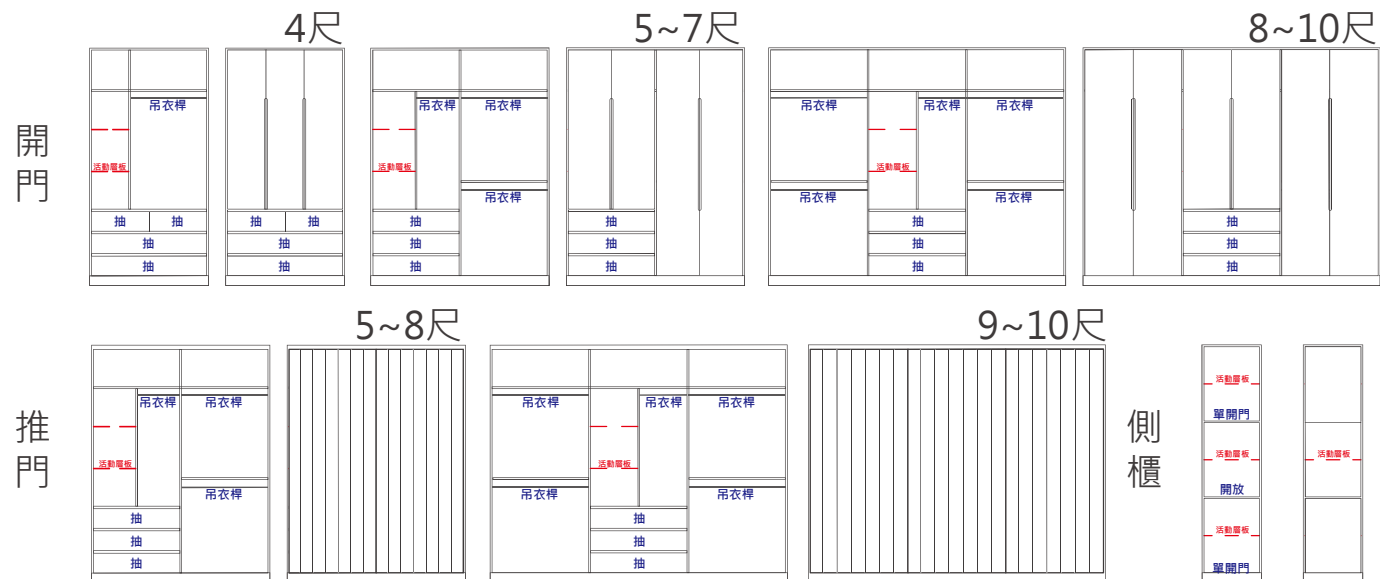

側櫃40*60*240高	\$ 29,800
衣櫃(四尺衣櫃)120*60*240高	\$ 69,200
衣櫃(五尺衣櫃)150*60*240高	\$ 82,000
衣櫃(六尺衣櫃)180*60*240高	\$ 94,800
衣櫃(七尺衣櫃)210*60*240高	\$ 107,600
衣櫃(八尺衣櫃)240*60*240高	\$ 120,400
衣櫃(十尺衣櫃)300*60*240高	\$ 146,000

除了標準品，您也可以選擇客製...

### (一)您需要長度?

1. 客製尺寸，提出所需尺寸  
寬: \_\_\_\_\_ cm x 深: \_\_\_\_\_ cm x 高: \_\_\_\_\_ cm

2. 若有 **樑柱** 及 **插座** 問題，  
可附上照片標註尺寸

3. 插座孔位加挖每式500元

### (二)門片型式?

(A) 對開門桶身尺寸平均80~90cm寬

(B) 推門桶身尺寸平均80~120cm寬

**\*以上皆可配合需求尺寸施作**

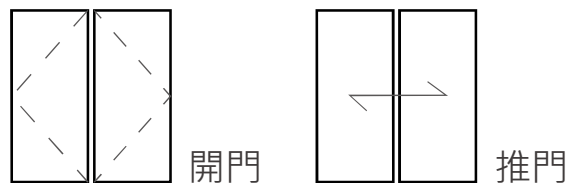

### (三)櫃內配件

1. 層板
2. 抽屜or格抽
3. 摺疊鏡or門片上貼鏡

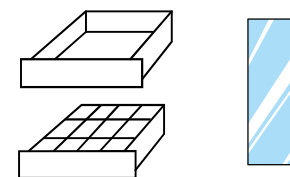

### (四)門片喜好樣式? (可參考門片樣式頁面)

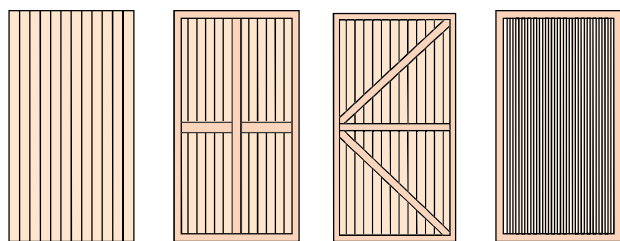

簡約風

鄉村風

工業風

直柵門

此造型需加價

### (五)塗裝

1. 型錄報價皆為「日本檜木無垢材無塗裝」

2. 塗裝可另行選購(以下二擇一)

(一) 原木噴漆(PU)薄膜噴漆

(二) 原色蜂蠟



# 客製系列

---

除了標準櫃的選擇  
若想依空間系統化規劃  
也可選擇客製化服務

## 系統玄關櫃、餐櫃、書櫃



### 系統化櫃體設定

1. 可配合空間尺寸設定
2. 可協助原有插座安裝櫃體  
\* 若有電箱，也可做無背板處理
3. 可做落地或壁掛(需水泥牆)

內部需求圖(提供參考)

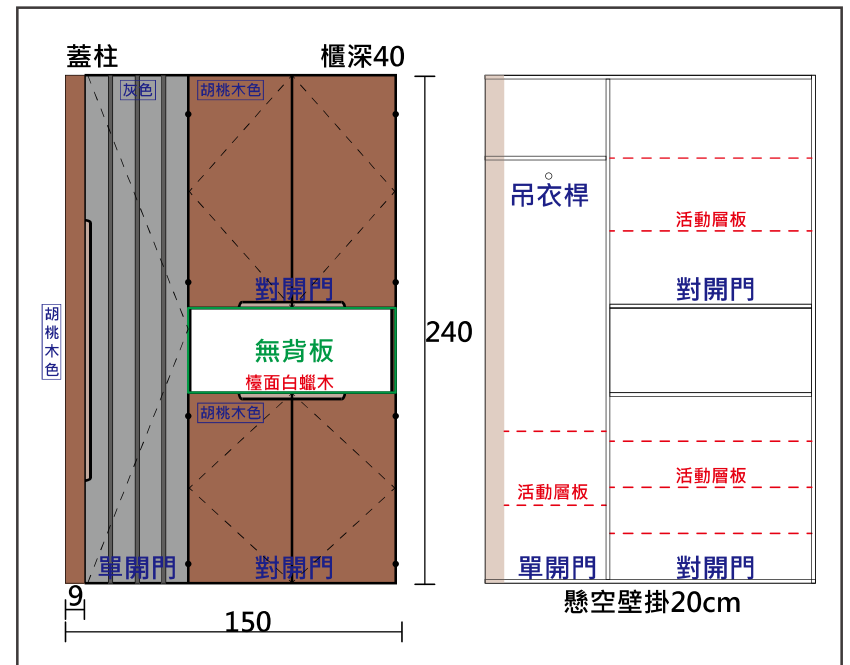

## 系統玄關櫃、餐櫃、書櫃



可配合插座孔安裝

### 系統化櫃體設定

1. 可配合空間尺寸設定
2. 可協助原有插座安裝櫃體
- \* 若有電箱，也可做無背板處理
3. 可做落地或壁掛(需水泥牆)

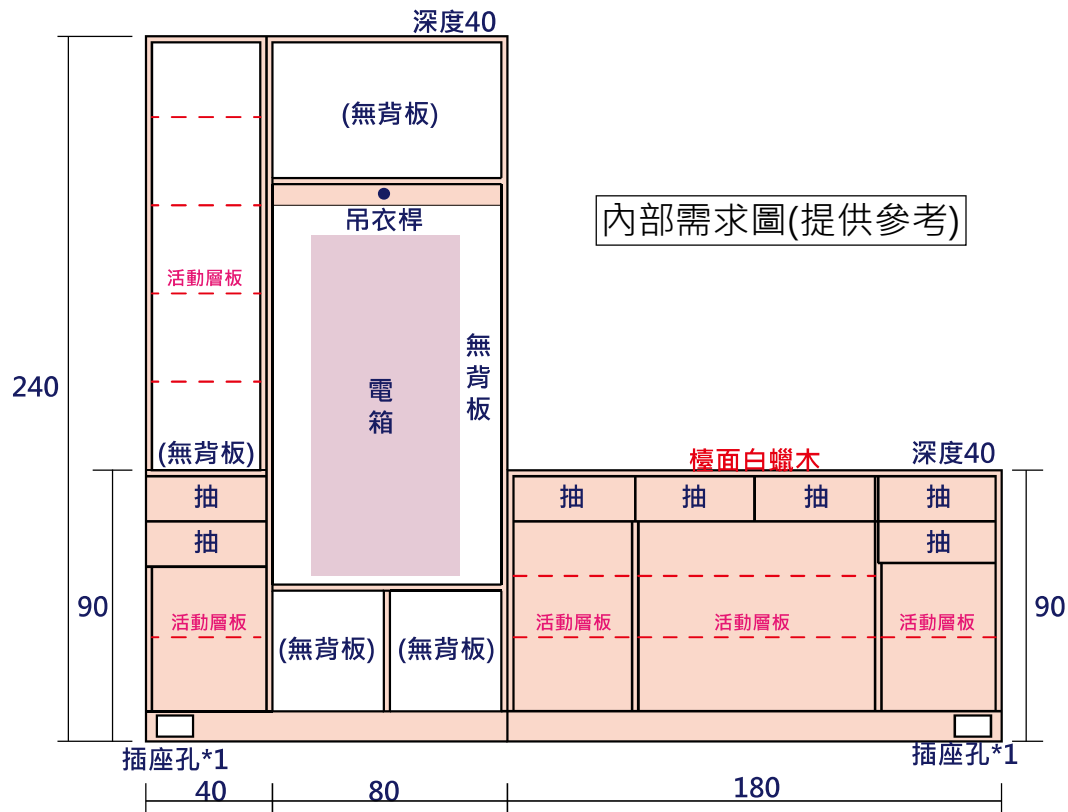



衣櫃客製化門片



客製暗抽

格抽收納



衣櫃可用日本檜木施作

依需求設定出空間衣櫃



內部需求圖(提供參考)

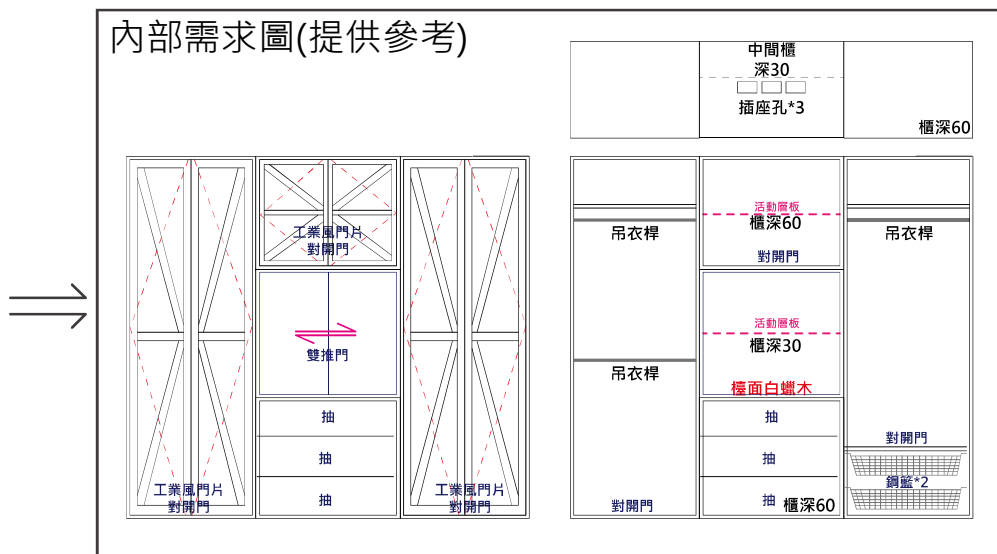



可配合壁掛懸空  
(需是水泥牆)  
壁掛方式  
以喜得釘鎖牆

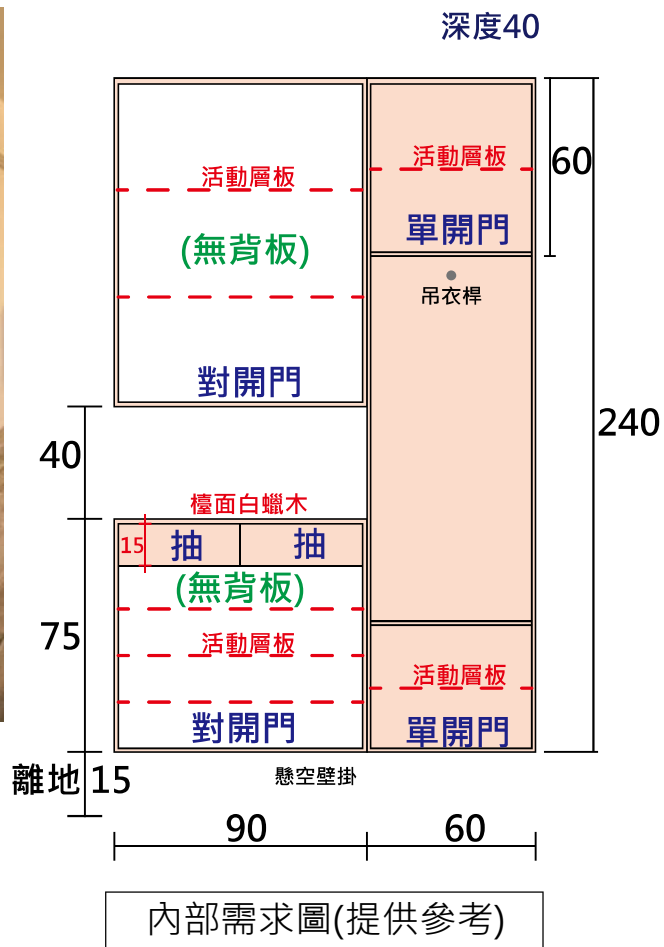

遇電箱可做無背板，修飾電箱位置

# 層架小物

- 置物吊架
- 電腦螢幕架
- 電腦主機架
- 檜木面紙盒
- 壁掛層架
- 洞洞板





## A字型吊架

售價：60 cm \* 深 55 cm \* 高 160 cm (內寬37cm) **\$ 6,800**

材質：全為日本檜木施作

備註：款型式固定尺寸



## 森林木吊架

售價：

### 三角底座款

寬 40 cm \* 深 40 cm \* 高 165 cm **\$ 6,800**

### 長型橢圓底座款

寬 58 cm \* 深 22 cm \* 高 165 cm **\$ 6,800**

森林吊架高：高 160cm；中 140cm；低 120cm

材質：北美樺木施作

備註：尺寸為固定尺寸



## 井字壁架

售價：寬 135 cm \* 深 15 cm \* 高 70 cm **\$ 4,000**

材質：紐西蘭松木2.8cm厚施作

備註：

1. 層架顏色可做選擇

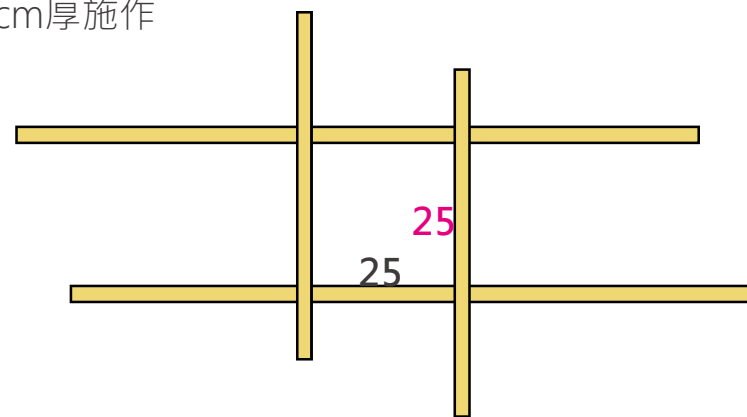



圖片為松木 原木色  
門片 洗白色

## 方塊壁櫃

售價：寬 120 cm \* 深 25 cm \* 高 60 cm **\$ 5,500**

材質：紐西蘭松木1.8cm厚施作

備註：

1. 可加挖圓洞(直徑18cm) **\$300**
2. 門片皆為緩衝門片
3. 橫向、直向皆可配置
4. 壁櫃尺寸皆可配合調整

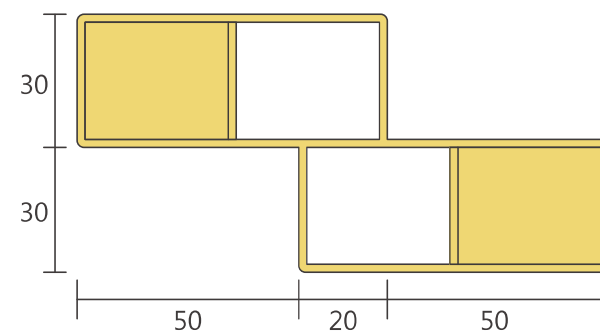

可作為牆面壁飾壁掛、桌上櫃、貓櫃等  
全實木施作，耐重度極高  
壁掛鎖牆必須為水泥牆面方可壁掛

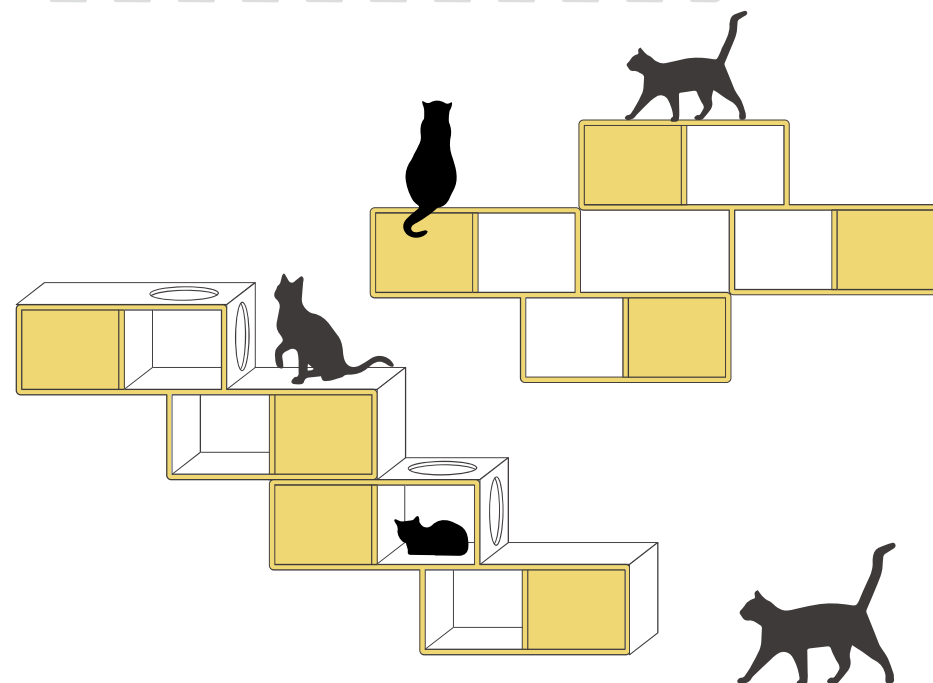





### ㄇ型螢幕架-抽屜款

售價：寬 60 cm \* 深 20 cm \* 高 10 cm (抽屜面4cm) **\$ 1,980**

材質：為日本檜木施作

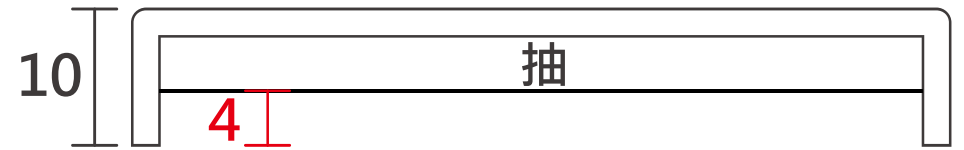

### ㄇ型螢幕架-標準款

售價：寬 60 cm \* 深 20 cm \* 高 8.5 cm **\$ 1,100**  
內高 6 cm

材質：為北美櫟木施作

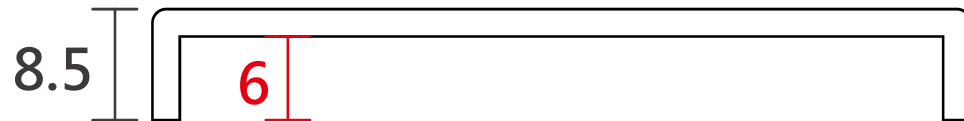



## 日本檜木面紙盒

售價：寬 26.5 cm \* 深 16.5 cm \* 高 12 cm **\$ 1,000**

材質：日本檜木施作

備註：

1. 此款尺寸為固定尺寸
2. 由於是有香味木頭施作，商品並不會上漆



## 原木主機架

售價：寬 30 cm \* 深 60 cm **\$ 1,100**

材質：紐西蘭松木施作

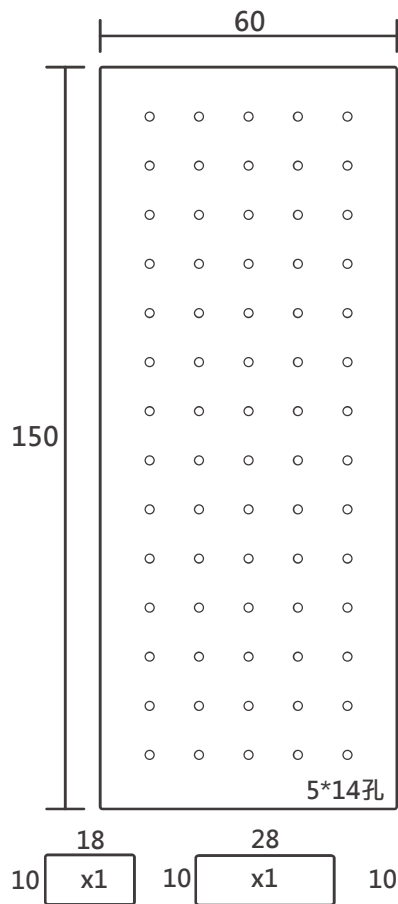

層板皆有凹槽設計  
可防止移動



參考範例

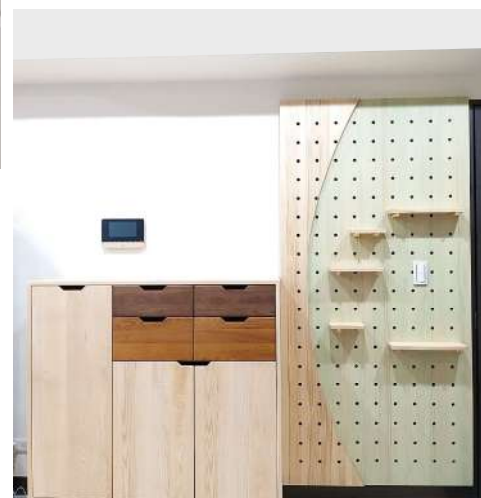

## 收納洞洞板

售價：寬 60 cm\* 深 3.6 cm\* 高 150 cm

### 配件

- \* 木棒 直徑1.8cm\*長14cm 12支
- \* 層板 寬18cm \* 深10cm 1片
- \* 層板 寬28cm \* 深10cm 1片
- \* 層板 寬38cm \* 深10cm 1片

松木版本 日本檜木版本  
\$ 8,800 \$ 12,800

材質：

松木版本：全紐西蘭松木施作(洞洞板、層板)；木棒為北美樺木施作  
日本檜木版本：洞洞板及層板配件為日本檜木施作，木棒為樺木施作

備註：可配合空間尺寸規劃客製，價格另計；配件會依比例配給





## 盛皿

售價：

置物盛皿 寬 18cm \* 深 10cm **\$ 400**

置物盛皿 寬 28cm \* 深 10cm **\$ 600**

四格盛皿 寬 38cm \* 深 10cm **\$ 800**

材質：為北美梣木施作

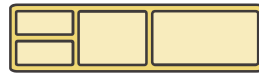

千湖藍



格林藍



粉韻色



胡桃木色



冷杉綠



柚木色



北歐紅



洗白色

## 鈕扣掛架(洞洞板版本)

鈕扣掛架 外徑9cm (小) \* 厚度4.2cm **\$ 400**

鈕扣掛架 外徑12cm (大) \* 厚度4.2cm **\$ 450**

材質；備註：

為北美梣木施作；顏色可以依喜好自由搭配



## 掛桿

售價：

配置為需運用5個孔位 **\$ 400**

(洞圓心至圓心為10cm)

材質：為北美梣木施作



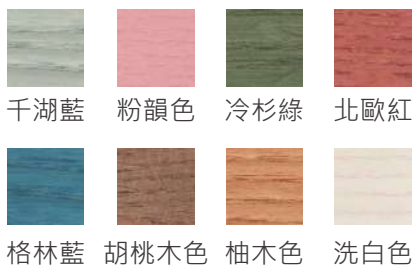

### 鈕扣掛架(壁掛版本)

鈕扣掛架 外徑9cm (小) \* 厚度4.2cm **\$ 400**  
 鈕扣掛架 外徑12cm (大) \* 厚度4.2cm **\$ 450**

材質：  
 為北美櫟木施作

備註：也可設定為門片把手，亦可設定在櫃類上  
 顏色可依喜好自由搭配

# 藤編門片

---

- 十字藤編
- 鳥目藤編



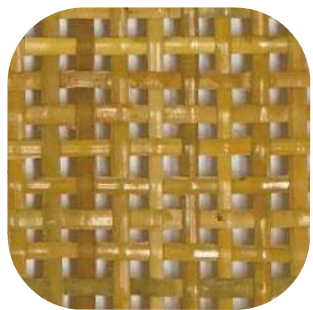

自然色十字

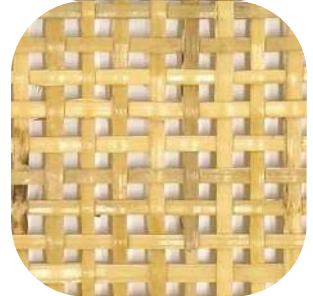

白十字

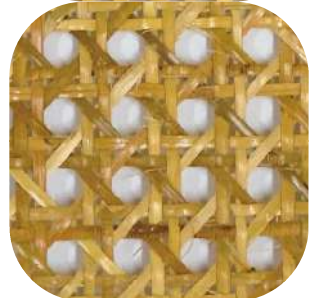

自然色鳥目(8mm)



白鳥目(8mm)

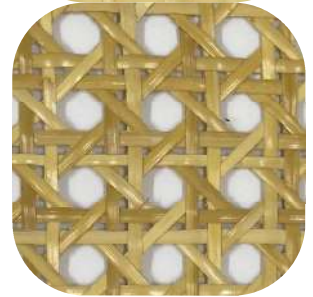

大網鳥目(10mm)



栲木



日本檜木



白橡木

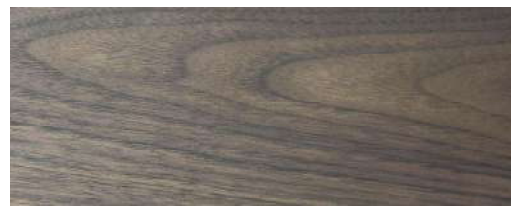

胡桃木



越南檜木



肖楠



木心板  
(\*供業主自行貼皮)

# 木框工法選擇

日檜 / 木心板 板厚 18mm

柶木 / 白橡木 板厚 21mm

\* 可配合調整板厚

\* 木心板 17mm 需業主自行貼皮成 18mm

門框預設 65mm，可配合調整

門框面見預設 50mm，可配合調整

藤編可作面嵌入或背嵌入方式

\* 面嵌藤條 5mm

\* 橫桿可選面見 / 背隱

\* 藤編轉角可加價作成 R角 或其他造型

\* 工坊不包含門片安裝

R角 (半徑 100mm)

藤條 5mm

橫桿背隱

面見 50mm

橫桿面見

2400mm

450mm  
面嵌

450mm  
背嵌

\* 右圖範例 450\*2400mm



內角導大R



外角導R



內角導R



內外角導R



